

# CRUSSIS

ČESKÝ VÝROBCE ELEKTROKOL

## Návod k použití elektrokola

### Panasonic

GX Ultimate I GX Power Plus

PAN-Guera 8.8

PAN-Atland 8.8

PAN-Fionna 8.8

PAN-Largo 8.8

PAN-Guera 9.8

PAN-Atland 9.8

PAN-Fionna 9.8

PAN-Largo 9.8

PAN-Cross 9.8

PAN-Cross low 9.8

ONE-PAN Guera 8.8

ONE-PAN Largo 8.8

ONE-PAN Guera 9.8

ONE-PAN Largo 9.8

ONE-PAN Cross 9.8

ONE-PAN Cross low 9.8

*Užijte si svou jízdu!*

**/MTB**  
SERIES

**/CROSS**  
SERIES

**ONE**  
CRUSSIS





## Obsah

Předmluva .....	4-5
Obecná upozornění .....	6-10
System elektro kola .....	11-14
Ovládání elektro kola (barevný LCD displej) .....	14-41
Řešení problémů .....	42
Údržba a uskladnění .....	43
Upozornění .....	44
Záruka .....	44

# PŘEDMLUVA

Vážení uživatelé,

děkujeme Vám za zakoupení elektrokola CRUSSIS! Vážíme si toho, že jste si vybrali náš produkt. Pro správné fungování elektrokola CRUSSIS si před jeho použitím pečlivě přečtěte informace o výrobku. Pomocí popisu Vás v následujícím textu informujeme o všech podrobnostech (včetně instalace přístroje, nastavení a běžného používání displeje) souvisejících s použitím elektrokola. Tento návod Vám také pomůže vyřešit případné nejasnosti a závady.

**Společnost CRUSSIS electobikes s.r.o Vám přeje mnoho krásných a bezpečných kilometrů na novém elektrokole.**

Seznam prodejců CRUSSIS naleznete na webových stránkách [www.crussis.cz](http://www.crussis.cz).

## CO JE ELEKTROKOLO?

Je klasické jízdní kolo, které je vybavené elektromotorem. Ten může být umístěn ve středu, zadním nebo předním náboji. Elektromotor může mít výkon nepřesahující 250 W. Maximální rychlost asistence je omezena na 25 km/h a toto omezení odpovídá evropské normě EN 15194-1 (při překročení této rychlosti se elektromotor vypne a zapne se jakmile rychlost klesne pod tuto hranici). Dále je kolo vybaveno baterií, která může být umístěna v rámu nebo na zadním nosiči. Nejdůležitějším parametrem baterie je napětí a kapacita. Čím vyšší hodnoty, tím se zvyšuje dojezdová vzdálenost elektrokola. V současné době jsou nejpoužívanější baterie lithium iontové (Li-ion). Výhoda těchto baterií je především v nízké hmotnosti a dlouhé životnosti. U baterie je důležité dodržovat pravidelné dobíjení, kterým prodloužíte životnost. Komunikaci mezi jednotlivými elektrickými komponenty zajišťuje řídicí jednotka, která vyhodnocuje údaje z jednotlivých senzorů, podle nichž řídí výkon elektromotoru. Obsluha elektromotoru je zajištěna ovládacím panelem, na kterém naleznete informace o stavu baterie, stupni podpory a zbývajícím dojezdu. U většiny displejů je samozřejmostí údaj o času, rychlosti i ujeté vzdálenosti. Funkce motoru je aktivována šlapáním, které je snímáno speciálním senzorem umístěným ve šlapacím středu. Na elektrokole tedy musíte stále šlapat, motor vám pouze pomáhá. Snímač šlapání má na starost informovat řídicí jednotku, zda jezdec začal nebo přestal šlapat a informuje o frekvenci šlapání. O tuto funkci se stará buď magnetický pas senzor nebo torzní snímač. Magnetický pas senzor je základní snímač, který pracuje na magnetickém principu. Tento senzor, který je instalován na středové ose, kontroluje frekvenci šlapání. Aktivace snímače šlapáním vzad je nemožná z důvodu rozfázování magnetů. Torzní snímače jsou využívány na dražších, sportovních kolech. Oproti magnetickým snímačům informují jak o frekvenci šlapání, tak o síle, která je na pedál vyvíjena. Torzní snímač je ideální při jízdě v terénu, kde dochází k častým změnám frekvence šlapání. Pokud potřebujeme šlapat větší silou, motor nám okamžitě pomůže větším výkonem. Naopak při jízdě z kopce, kdy dojde k menšímu tlaku na pedál, je funkce motoru omezena a dochází tak k úspoře energie v baterii. Elektrokolo můžete uvést do pohybu pomocí ovladačího tlačítka , které je umístěno na ovladači displeje, avšak pouze do maximální povolené rychlosti, tedy 6km/h (slouží pro asistenci při chůzi). Na elektrokolo, které svými vlastnostmi odpovídá evropské normě

EN 15194-1, se z hlediska zákona o provozu na pozemních komunikacích pohlíží jako na běžné jízdní kolo. Tzn., že můžete jezdit na cyklostezkách, nepotřebujete řidičské oprávnění a přilba je povinná pouze do věku 18 let. Doporučujeme používání cyklistické přilby všem uživatelům bez rozdílu věku.

### Zapnutí elektrokola

1. Krátkým stisknutím zapínacího/ vypínacího tlačítka na baterii zapněte baterii (více viz str. 12),
2. cca 2 sek. dlouhým stisknutím zapínacího/ vypínacího tlačítka na displeji zapněte displej,
3. na displeji vyberte požadovanou úroveň přípomoci (více o displejích viz str. 14).

### Vypnutí elektrokola

1. Krátkým stisknutím zapínacího/ vypínacího tlačítka na displeji vypnete displej,
2. cca 2 sek. dlouhým stisknutím zapínacího/ vypínacího tlačítka na baterii vypnete baterii.

## Elektrokolo komponenty



**1** baterie

**2** motor

**3** ovládací panel (lcd displej)

**4** torzní snímač otáčení klik uvnitř motoru

**5** brzdové páky

**6** zámek baterie

**7** brzdy

**8** řazení

**9** kliky a pedály

**10** rychloupínák kola

**11** přehazovačka

**12** plášť a ráfek

# OBECNÁ UPOZORNĚNÍ

Jízda na elektrokole, stejně jako jiné sporty, může přinášet riziko poranění a způsobení škod. Pokud chcete elektrokolo používat, musíte se seznámit a řídit se pravidly bezpečné jízdy na elektrokole, řádného používání a údržby elektrokola. Pravidelná údržba a správné používání snižuje riziko poranění a prodlouží životnost výrobku.

**Modely elektrokol PAN-Guera, PAN-Atland, PAN-Fionna, PAN-Largo, ONE-PAN Guera, ONE-PAN Largo jsou vhodné pro jízdu po zpevněných komunikacích, cyklostezkách, šotolinových a lesních cestách, jízdě v terénu. Elektrokola jsou vybavena pneumatikami s hrubším vzorkem pro zajištění dostatečné přilnavosti pro jízdu v terénu. Při jízdě na hladkém povrchu (asfalt, beton...) může proto docházet k vibracím.**

**Modely elektrokol PAN-Cross, ONE-PAN Cross, PAN-Cross low, ONE-PAN Cross low jsou vhodné pro jízdu po zpevněných komunikacích, cyklostezkách, šotolinových a lesních cestách.**



***Elektrokola není vhodné užívat k brodění, pro jakékoliv skákání a dopady z výšky, nepoužívejte je pro extrémní ježdění v těžkém terénu (downhill, enduro, jízdy na překážkách)!  
Doporučujeme sestavení a seřízení elektrokola v odborném servisu elektrokol.***

Elektrokolo může být využíváno jako klasické jízdní kolo bez asistence elektromotoru. Během jízdy bez přípomoci (tzn. přípomoc OFF) každé elektrokolo klade jistý odpor, který způsobuje převodovka v motoru.

## **Předtím než poprvé vyjedete zkontrolujte:**

- Správná velikost elektrokola: Nevhodně zvolená velikost kola může mít vliv na ovladatelnost elektrokola.
- Nastavení sedla: Správná výška a poloha sedla má vliv na pohodlnou jízdu a ovladatelnost kola. Poloha sedla na sedlové trubce je určena stupnicí na ližinách sedla, je tam vyznačeno maximální oddálení a přiblížení k řídítkům!  
Upozornění: Na sedlové trubce je drážkou vyznačena maximální přípustná výška pro její vytažení. Nikdy nenastavujte sedlovou trubku nad tuto výšku! Zabráníte tím poškození rámu elektrokola, nebo sedlové trubky a případnému úrazu.
- Správná výška představce a řídítek.

## **Pravidelná kontrola:**

Před každou jízdou pravidelně kontrolujte stav vašeho elektrokola. Tímto způsobem lze včas předejít mnoha technickým problémům. Následky nepravidelné kontroly mohou být v mnoha případech katastrofální. Délka životnosti rámu nebo komponentů je ovlivněna konstrukcí a použitým materiálem, stejně jako údržbou a intenzitou používání. Samozřejmě by se měly stát pravidelné kontroly u kvalifikovaných odborníků. Vyzvedněte elektrokolo do výšky 5 – 10 cm nad zem a pusťte. Tím se ujistíte, zda je vše dostatečně dotaženo. Poté proveďte vizuální a hmatovou kontrolu celého elektrokola, především správné dotažení všech šroubů, matic, šlapacího středu, pedálů atd.

**Kola a pláště:** Zkontrolujte, že jsou pláště správně nafouknuté. Jízda na podhuštěném nebo naopak přehuštěném plášti může vést ke špatné ovladatelnosti kola. Doporučujeme dodržování maximální a minimální hodnoty tlaku, která je uvedena výrobcem na plášti. Zkontrolujte opotřebování a správný tvar pneumatik. Objeví-li se na pláštích boule nebo trhliny, je nutné pláště před použitím vyměnit. Následně proveďte kontrolu roztočením kol, zda plášť sedí správně v ráfku a zda jsou kola správně vycentrovaná, nejsou povolené dráty ve výpletu, případně zda dráty nechybí. Ujistěte se, že je přední i zadní kolo řádně zajištěno (obr. 1). Pokud se jedná o kolo s pevnou osou, ujistěte se, že je osa nasažená ve správném směru (u předního kola).

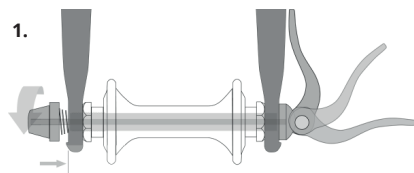

**Brzdy:** Proveďte kontrolu funkčnosti brzd. Stiskněte obě brzdové páky a tlačte kolo vpřed. Jsou brzdové destičky plně v kontaktu s kotoučem, aniž by se páčky dotýkaly řídítek? Pokud ne, je nutné brzdy seřídit (odvzdušnit). Prověřte, zda nejsou brzdové destičky opotřebovány. Brzdové destičky a kotouče se užíváním opotřebovávají, proto je potřeba brzdy pravidelně servisovat a opotřebované součástky včas vyměnit.

**Řazení a řetěz:** Řetěz vyžaduje pravidelnou údržbu, která prodlouží jeho životnost. Před mazáním je vhodné řetěz i pastorky nejprve očistit. Mazání řetězu provádějte přípravy k tomu určenými. U řetězu dochází k jeho protahování. Výdrž řetězu je velmi individuální a odvíjí se od kvality řetězu, ujetých kilometrů, stylu jízdy a terénu, ve kterém jezdíte. Pravidelná výměna je nutná. Stav řetězu je možné kontrolovat pomocí speciální měřky. Vytahaný nebo poškozený řetěz může poničit převodníky a pastorky. Při řazení dochází k opotřebování a natažení řadicí lanka. Řazení je nutné pravidelně seřizovat, aby správně přehazovalo. Jemné korekce lze docílit povolením, nebo utažením matice bowdenu u řadicí páky.

**Vidlice: U kol Crussis se můžete setkat s různými druhy a typy vidlic.**



*Nikdy byste neměli zamknout vidlici při jízdě v terénu nebo při skákání. Může dojít k poškození vidlice při stlačení pod velkým zatížením. Toto může mít také za následek nehodu a zranění.*



*Berte také na vědomí, že vidlice není určená pro jízdu v extrémně náročném terénu, na skoky, downhill, freeride a nebo dirt jumps. Nerespektování těchto informací může vést k poškození vidlice, nehodě nebo smrti. Nerespektování těchto informací má za následek zánik záruky.*

## Odpružená vidlice ROCKSHOX

### RockShox FS Judy Silver TK Solo Air 29"

(PAN-Fionna 8.8-M / 9.8-M,  
PAN-Largo 8.8-M / 8.8-L / 9.8-M / 9.8-L,  
ONE-PAN Largo 8.8-M / 9.8-M)  
Zdvih: 100 mm  
Sloupek vidlice: 1 1/8"  
Pružení: vzduchové Solo Air  
Zamykání: z vidlice (korunky)  
Osa: RU 9 mm

### RockShox FS Judy Silver TK Solo Air 27,5"

(PAN-Atland 8.8-M / 8.8-L / 9.8-M / 9.8-L, PAN-Gu-  
era 8.8-M / 9.8-M,  
ONE-PAN Guera 8.8-M / 9.8-M)  
Zdvih: 100 mm  
Sloupek vidlice: 1 1/8"  
Pružení: vzduchové Solo Air  
Zamykání: z vidlice (korunky)  
Osa: RU 9 mm

## RockShox FS Paragon Gold RL Solo Air 700c

(PAN-Cross 8.8-M, ONE-PAN Cross 8.8-M, PAN-Cross low 8.8-M, ONE-PAN Cross low 8.8-M)

Zdvih: 65 mm

Sloupek vidlice: 1 1/8"

Pružení: vzduchové Solo Air

Zamykání: z vidlice (korunky)

Osa: RU 9 mm



### DŮLEŽITÉ BEZPEČNOSTNÍ INFORMACE

1. Je velice důležité nechat odpruženou vidlici RockShox správně nainstalovat kvalifikovaným mechanikem jízdních kol. Nesprávně nainstalované vidlice jsou extrémně nebezpečné a mohou být příčinou závažných anebo fatálních zranění.

2. Vidlice na vašem kole je konstruována pro použití jedním jezdcem na horských cestách a podobných terénních podmínkách. **Při uzamknuté vidlici není vhodné jezdit v terénu.**

3. Před jízdou se ujistěte, že jsou řádně nainstalované a nastavené brzdy. Brzdy používejte opatrně a seznamte se s jejich vlastnostmi a brzdou účinností za nenouzových okolností. Tvrdé brzdění nebo nevhodné použití přední brzdy může způsobit váš pád. Pokud nejsou brzdy správně seřízené nebo jsou nevhodně nainstalované, může se jezdec vážně anebo smrtelně zranit.

4. Za určitých okolností může dojít k závadě na vidlici, mimo jiné v případě, kdy dojde ke ztrátě oleje, ohnutí či prasknutí komponentů nebo částí vidlice. Závada na vidlici nemusí být viditelná. Nejezděte na kole, pokud si všimnete ohnutých nebo zlomených částí vidlice, ztráty oleje, zvuků způsobených nadměrným propružením nebo jiných náznaků možné závady na vidlici, jako např. ztráty vlastností absorpce nárazu. Vezměte vaše kolo na kontrolu a opravu ke kvalifikovanému prodejci. V případě závady na vidlici může dojít k poškození kola nebo zranění osoby. Odpružené vidlice a zadní tlumiče obsahují vysoce natlakované kapaliny a plyny. Varování v tomto manuálu musí být dodržováno, aby se předešlo zranění nebo smrti. Nikdy se nepokoušejte otevřít patronu nebo zadní tlumič, jsou pod velkým tlakem, jak bylo zmíněno výše. Pokud se pokusíte otevřít patronu nebo zadní tlumič, riskujete vážná zranění.

5. Vždy používejte originální díly RockShox. Použití neoriginálních náhradních dílů ukončuje platnost záruky a může způsobit konstrukční závadu vidlice. Strukturní závada může způsobit ztrátu kontroly nad jízdním kolem s možnými vážnými anebo smrtelnými zraněními.

6. Pokud používáte nosič kola na auto, při jakékoli manipulaci musí být dodržen návod k použití daného nosiče. Pokud budete převážet kolo v nosiči na autě nebo za autem za nepříznivého počasí, je třeba kolo ochránit proti vodě vhodným náplekem, protože při jízdě autem za deště na kolo působí tlak vody jako by bylo vystaveno tlakovému mytí, což může kolo vážně poškodit.

7. Vidlice je konstruována tak, aby zajišťovala přední kolo rychloupínákem nebo pevnou osou. Ujistěte se, že rozumíte, jakou hřídel vaše kolo má a jak s ní správně manipulovat. Na hřídel nepoužívejte šroub. Nesprávně namontované kolo může umožnit pohyb nebo uvolnění z jízdního kola



s následkem jeho poškození a vážného zranění anebo smrti jezdce.

8. Dodržujte všechny pokyny v uživatelské příručce týkající se péče a údržby tohoto produktu.

## KONTROLA A ÚDRŽBA

### Před každou jízdou

Naleznete-li na vidlici nebo jiných komponentech jakékoli praskliny, promáčkliny, odřeniny, deformace, únik oleje, kontaktujte odborného mechanika, aby vidlici nebo kolo prohlédl.

Zkontrolujte tlak vzduchu. Zatižte vidlici celou svou vahou. Pokud vám přijde měkká, napumpujte vidlici na požadovanou tvrdost. (Více informací odstavec „Nastavení tlaku vzduchu“).

Zkontrolujte upevnění kol a vedení kabelů a bowdenů – nesmí nijak omezovat pohyb řídítek.

### Po každé jízdě

Vyčistěte špínu a usazeniny. Nepoužívejte vysokotlaké čisticí přístroje – může dojít k zatečení vody skrze prachovky do vidlice.

Namažte protiprachová těsnění a nohy vidlice. Pro mazání nepoužívejte olej, který není určený na vidlice. Použití vhodného oleje konzultujte s prodejcem.

### Každých 25 hodin jízdy

Kontrola olejové lázně.

Kontrola správného momentu utažení držáků vidlice i ostatních komponentů.

Čištění a mazání vnějšího lanka a bowdenů.

### Každých 50 hodin jízdy

Sundání tlumičů, čištění/kontrola vložek a výměna olejové lázně (pokud je třeba).

Čištění a mazání montážní sady vzduchového tlumení.

### Každých 100 hodin jízdy

Kompletní vyčištění vidlice zevnitř i zvenčí, vyčištění a promazání prachovek a čistících kroužků, výměna oleje v tlumícím systému, kontrola dotažení a přizpůsobení preferencím jezdce.

Před demontáží zkontrolujte vůli vidlice tak, že zabrzdíte přední kolo a lehce tlačíte za představec dopředu a dozadu. Pokud je ve vidlici vůle, kontaktujte odborného mechanika.

## NASTAVENÍ TLAKU VZDUCHU

1. Odšroubujte čepičku ventilku. Našroubujte hustilku na vidlice na ventilku.

2. Napumpujte vidlici na požadovaný tlak. Nikdy nepřesáhněte maximální povolený tlak od výrobce. Doporučený tlak a maximální tlak naleznete **na noze vidlice**.

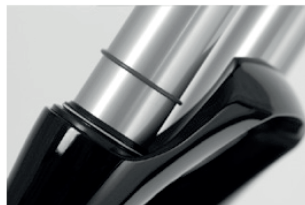

*Pro dofouknutí vidlic RockShox používejte pouze pumpičky určené k dofukování vidlic a tlumičů. Použitím nevhodné hustilky může dojít k poškození vidlice! Při dofukování musí být vidlice odemčená, v opačném případě hrozí poškození! Berte na vědomí, že všechny Rock Shox vidlice podléhají běžnému opotřebení a jejich výdrž a správná funkčnost je velmi individuální a odvíjí se od počtu ujetých kilometrů, stylu jízdy, terénu a prostředí ve kterém jezdíte. Na vidlici s plastovými pouzdry nedoporučujeme používat oleje obsahující teflon, hrozí naleptání pouzdra.*



**Rám:** Ohnutý nebo prasklý rám nepoužívejte. V žádném případě se nepokoušejte samostatně rám narovnat nebo opravovat. Poškození rámu prokonzultujte se svým prodejcem elektrokol Crussis. Elektrokola Crusis mají na rámu přípravu na uchycení košíku. Doporučujeme používat stranové košíky (pro vyjmutí láhve na stranu), aby nedošlo k vylovení šroubů.

**Nosnost kola:** Nosnost kola uváděná ve specifikacích jednotlivých modelů je součtem váhy jezdce a váhy kola a váhy veškerého aktuálně připevněného příslušenství (nosič, blatníky, dětská sedačka, brašny ....) a nákladu.

*Vždy udržujte všechny komponenty čisté. Pokud budete elektrokolo omývat vodou (na čištění kola ani jeho jednotlivých částí nepoužívejte vysokotlaké čističí přístroje) - vždy před omýváním vyjměte baterii z kola. Před vrácením baterie elektrokolo osušte. Po každé jízdě doporučujeme kolo osušit, především pak všechny elektrické součástky. V zimním období věnujte zvýšenou pozornost údržbě elektrokola, vždy po jízdě očistěte komponenty od soli a vlhkosti. Údržbu provádějte v pravidelných intervalech. Informaci o doporučeném tlaku pneumatiky naleznete přímo na boku pláště!*



**Tento návod je univerzální pro pohonný systém Panasonic GX series**

Motory GX Power Plus jsou vybaveny všechny modely Panasonic číselné řady 8.8

Motory GX Ultimate jsou vybaveny všechny modely Panasonic číselné řady 9.8

Systém: **Panasonic GX power plus**

Maximální točivý moment: 75 Nm

Výkon: 250 W

Váha: 3,2 kg

Odolnost: IPX5

Snímač šlapání: Torzní a rychlostní

Systém: **Panasonic GX Ultimate**

Maximální točivý moment: 95 Nm

Výkon: 250 W

Váha: 2,95 kg

Odolnost: IPX5

Snímač šlapání: Torzní a rychlostní



## SYSTÉM ELEKTROKOLA

Aktivace motoru probíhá pomocí torzního (tlakového, silového) snímače integrovaného do středové osy. Torzní snímač vyhodnocuje frekvenci i sílu šlapání, kterou předává řídící jednotce, ta dává výkon motoru dle síly, jakou šlapete. Motor elektrokola se zapne po cca jednom otočení šlapacích klik. Vypne se opět po 1-2 sec. při přerušení šlapání. Motor se odpojuje při dosažení rychlosti 25 km/h a opět se aktivuje, pokud rychlost jízdy klesne pod tuto hranici. Tímto vyhovuje všem evropským normám a jedná se stále o jízdní kolo. Elektrokolo je vybaveno LCD panelem, který elektropohon ovládá. Na displeji (ovladači) je možné zvolit různé režimy asistence OFF – HIGH. Nejvyšší režim asistence HIGH, režim asistence OFF je bez pomoci elektromotoru. LCD panel také obsahuje funkci „pěší asistent“ . Při tomto režimu jede kolo rychlostí až cca 6 km/h bez pedálové asistence. Pěší asistent pomáhá při tlačení nebo rozjezdu. Funkce není určená pro stálou jízdu.

### Volitelné jízdní programy:

[HIGH] \*1 Na rovných cestách a cestách do kopce je zajištěna silná motorová asistence.

[AUTO] \*1 Motorová asistence se automaticky změní v závislosti na podmínkách vozovky.

[STD] \*1 Na rovných cestách a silnicích do kopce je poskytována střední motorová asistence.

[ECO] \*1 Na rovných cestách a cestách do kopce je poskytována malá motorová asistence.

[OFF] \*1 Bez motorové asistence.

\*1 Motorová asistence se může měnit v závislosti na povětrnostních podmínkách, stavu vozovky, jízdním kole nebo stylu jízdy.

*Režimy motorové asistence jsou odstupňované, tj. stupeň ECO (nejnižší asistence) – stupeň HIGH (nejvyšší asistence) pomáhá do rychlosti 25 km/h. Torzní snímač předává informaci o síle šlapání, čím více šlapete, tím více elektromotor pomáhá. Pěší asistent: kolo jede samo rychlostí až cca 6 km/h a pomáhá při rozjezdu nebo tlačení. Tato funkce není určená pro stálou jízdu! Rychlost a výkon asistenta chůze je závislá na zařazeném převodu (větší pastorek menší rychlost ale větší síla, lze použít v kopci - menší pastorek větší rychlost ale menší síla, lze použít na rovině). Pro správnou funkci asistenta chůze doporučujeme využívat menší pastorky.*



## INFORMACE O BATERII

V současné době jsou nepoužívanější baterie lithium iontové (Li-ion). Výhoda těchto baterií je především v nízké hmotnosti a dlouhé životnosti. Li-ion baterie mají velmi nízké samočinné vybíjení. Od prvního nabití je potřeba baterií udržovat stále v jejím pracovním cyklu (vybíjení/nabíjení), i při nepoužívání baterie dochází k jejímu samovolnému vybíjení, které je přirozené. Baterií doporučujeme pravidelně dobíjet i v případě nepoužívání elektrokola cca 1x za měsíc a skladovat nabitě na 60 – 80% kapacity. V opačném případě může dojít k poškození baterie, které může způsobit kratší dojezd nebo v horším případě úplnou nefunkčnost. Pravidelným dobíjením prodlužujete životnost baterie. Před prvním použitím doporučujeme provést plné nabití baterie. Jelikož baterie nemají paměťový efekt, je možné je dobíjet kdykoli. Maximální kapacity dosáhne po cca 5 – 10 nabíjeních. Baterii udržujte v nabitěm stavu a dobíjejte vždy po jízdě, nikoliv až před následující jízdou. Li-Ion baterie jsou 100% recyklovatelné. Baterii můžete odevzdat na kterémkoliv sběrném místě, nebo přímo u prodejce. Baterie se dobíjí pomocí přiložené nabíječky 230/240V, doba nabíjení je cca 5 – 9 hodin (dle kapacity baterie a stavu vybití). Při nabíjení může baterie zůstat na elektrokole, popřípadě může být vyjmuta. Baterii vyjmete tak, že otočíte klíčem a následně vyjmete baterii.

**Před nabíjením baterie vždy vypněte systém elektrokola! Baterii nikdy neponořujte do vody (jakýchkoli kapalin), neskladujte ve vlhkém prostředí a nerozebírejte ji. Před každou jízdou se prosím ujistěte, že je baterie správně usazena a uzamčena. U kol CRUSSIS se můžete setkat s několika typy baterií. Baterii odemknete otočením klíče doleva a tím ji uvolníte. Uzamknete ji otočením doprava. Nebo baterii odemknete otočením klíče doleva a zamknete zacvaknutím baterie do rámu. Některé modely mohou být vybaveny pojistkou, viz obrázek níže. Pro vyjmutí baterie musí být pojistka stlačena dolů směrem k motoru.**



## Rámová baterie – plně integrovaná



Baterii zapnete krátkým stisknutím tlačítka pro zapnutí, při čemž bliká LED dioda umístěná u tlačítka zeleno-modro-červeně. Poslední barva, která zůstane svítit a cca po 4 sekundách zhasne, signalizuje aktuální stav nabití baterie.

Pokud je baterie zapnutá, lze krátkým stiskem tlačítka zjistit stav nabití baterie. Přibližně na 4 sekundy se rozsvítí LED dioda baterie barvou, která odpovídá aktuálnímu stavu nabití baterie.

- 100 - 71% svítí modré světlo
- 70 - 31% svítí zelené světlo
- 30 - 11% svítí červené světlo - síla asistence se může postupně snižovat
- 10 - 0% bliká červené světlo až do 0

Znázornění stavu nabití baterie na ovládacím panelu je pouze orientační. Pokud motor přestane mít hladký chod a běží přerušovaně (trhaně), je kapacita baterie příliš nízká. V tomto případě je nutné vypnout systém elektropohonu. V jízdě pokračujte bez motorové asistence a zajistěte dobíjení baterie.

Baterii vypnete cca 3 sekundy dlouhým stisknutím tlačítka, dokud dioda nezačne blikat zeleno-modro-červeně. Při vložení baterie do elektrokola se baterie vždy sama zapne, při čemž dioda na baterii začne blikat zeleno-modro-červeně. Pokud elektrokolo nechcete ihned používat, doporučujeme baterii vypnout dlouhým stisknutím tlačítka baterie.



*Barevné chování LED diody baterie se může lišit dle firmwaru baterie. Při nabíjení baterie v kole nezapínajte displej. Pokud ho při nabíjení zapnete, sám se vypne po cca 3 sekundách.*



*Znázornění stavu nabití baterie na displeji je pouze orientační. V případě nadměrného přehřátí baterie dojde k jejímu automatickému vypnutí. Baterie je chráněna teplotním čidlem. Jakmile baterie vychladne na provozní teplotu, je možné pokračovat v jízdě. Zahřátí baterie je běžný jev související s jejím provozem. Pokud ponecháváte elektrokolo na veřejném místě, doporučujeme baterii uzamknout klíčem. Klíčky k baterii doporučujeme oddělit, pro případ ztráty je nenoste všechny na jednom svazku.*

## Nabíjení



Baterie musí být před nabíjením zapnutá, zapněte tedy baterii. Připojte nabíječku k baterii a až poté k síťovému napětí. Jakmile je nabíječka připojená do el. sítě, rozsvítí se červená LED dioda na nabíječce, která signalizuje zahájení procesu nabíjení. V procesu nabíjení bude LED dioda na baterii blikat zeleně. Na konci nabíjecího procesu bude svítit modře. To značí, že je baterie nabitá do 100%. Svítí-li po nabití na nabíječce LED dioda červeně, znamená to balancování článků. Po balancování článků se LED dioda na nabíječce opět rozsvítí zeleně. Až v tuto chvíli je baterie plně nabitá a baterie je připravena k jízdě. Doba balancování se bude prodlužovat v závislosti na stáří baterie. Nabíjecí proces vč. balancování článků doporučujeme provést minimálně při každém třetím nabití. Doba nabíjení baterie do 100% probíhá 5 - 9 hodin dle stavu vybití a kapacity baterie. Po dokončení nabíjecího procesu nabíječku nejprve odpojte od el. sítě, poté od baterie. Přerušení procesu nabíjení baterii nepoškozuje. Baterie je typu Li-ion a její nominální napětí je 36V, nabíjí se 42V, plně nabitá dosahuje 42V.

*Baterii dobíjete při pokojové teplotě (cca 20 °C). Při nabíjení mějte nabíjenou baterii (elektrokola) vždy pod dohledem. Nabíjení baterie při nižších teplotách než 10°C a vyšší než 40°C může baterii vážně poškodit. K nabíjení baterie používejte pouze nabíječku, kterou jste obdrželi k elektrokolu. Baterie je citlivá na přesné nabíjení, použití jiné nabíječky může vést k poškození baterie nebo jiných součástí elektrokola. V případě poškození nabíječky (nebo přírodního kabelu) ji nikdy nepřipojujte do el. sítě. Před nabíjením musí být baterie zapnutá a systém elektrokola vypnutý!*



## FAKTORY OVLIVŇUJÍCÍ DOJEZD ELEKTROKOL

Dojezdovou vzdálenost elektrokola není možné přesně stanovit, protože je ovlivněna mnoha faktory.

- 1. Profil a povrch trasy:** v rovinatém terénu je dojezd vyšší než při jízdě v dlouhých prudkých stoupáních a horším povrchu.
- 2. Hmotnost jezdce a nákladu:** vyšší hmotnost jezdce a nákladu znamená vyšší spotřebu energie.
- 3. Nahuštění a dezén plášťů:** důležité je správné nahuštění pneumatik. Jízda na podhuštěných pneumatikách snižuje dojezd elektrokola.
- 4. Stav baterie:** plně nabitá, nová baterie má větší dojezd než baterie, která byla již mnohokrát nabíjena a vybíjena. Vliv na dojezd má i kapacita baterie. Vyšší kapacita = vyšší dojezd. Maximální kapacity baterie dosahuje až po 5-10 nabitích.
- 5. Režim asistence:** vyšší pomoc motoru znamená nižší dojezd.
- 6. Styl a plynulost jízdy:** pokud hodně šlapete, motor spotřebuje méně energie. Vliv má také plynulost jízdy, neboť časté rozjíždění snižuje dojezd.
- 7. Povětrnostní podmínky:** ideální je teplota okolo 20°C a bezvětří. Pokud je teplota nižší a fouká silný protivětr, dojezdová vzdálenost se snižuje.

## OVLÁDÁNÍ ELEKTROKOLA (BAREVNÝ LCD DISPLEJ)

Panasonic ovládací panel s vysoce kontrastním LCD displejem poskytuje všechny důležité informace, které bez problémů zobrazuje i na přímém slunečním světle. Ovládání z řídítek poskytuje dobrou zpětnou vazbu a snadné užívání. Uživatelské rozhraní je jasně čitelné a intuitivní. Ovládací panel a displej je chráněn proti průnikům vody a nečistot. Splňuje třídu ochrany IP 65. Systém je nutné zapínat při stojícím kole (pokud kolo není v pohybu). Pokud je systém zapnut během jízdy, může se stát, že přípomoc nebude funkční.



Pokud je systém zapnut během jízdy, může se zobrazit chyba E-001. Tato chyba zůstane zobrazena na displeji a displej v tuto chvíli nelze ovládat. Musíte displej vypnout krátkým stisknutím zapínacího/vypínacího tlačítka a opětovně systém zapnout při stojícím kole (pokud elektrokolo není v pohybu).



## Nejprve si přečtěte toto!

### Pro Vaši bezpečnost

Abyste snížili riziko zranění, ztráty života, úrazu elektrickým proudem, požáru, poruchy a poškození zařízení nebo majetku, vždy dodržujte následující bezpečnostní opatření.

### Vysvětlení symbolů

Následující symboly se používají ke klasifikaci a popisu úrovně nebezpečí, zranění a škod na majetku způsobených v případě ignorování varování a nesprávného použití.



#### **NEBEZPEČÍ**

Označuje potenciální nebezpečí, které bude mít za následek vážné zranění nebo smrt.



#### **VAROVÁNÍ**

Označuje potenciální nebezpečí, které může mít za následek vážné zranění nebo smrt.



#### **POZOR**

Označuje nebezpečí, které by mohlo vést k lehkému zranění nebo poškození zařízení nebo jiného zařízení.

Následující symboly se používají pro klasifikaci a popis typu pokynů, které je třeba dodržovat.



Tento symbol se používá k upozornění uživatelů na konkrétní provozní postup, který se nesmí provádět.



Tento symbol se používá k upozornění uživatelů na konkrétní provozní postup, který je nutné dodržovat, aby byla zajištěna bezpečnost zařízení.



## **VAROVÁNÍ**

### Ovládací panel (Displej)



**Ovládací panel neupravujte ani nerozebírejte.**

**Ovládací panel ani nenechávejte ležet ve vysokých teplotách.**

- To může způsobit poškození nebo přehřátí, což může vést k požáru.

**Nepoužívejte tlačítko značky jízdního kola (pomoc při chůzi), pokud se kola elektroko-la nedotýkají země.**

- Může způsobit zranění.

**Pokud se při nabíjení zařízení USB vyskytne problém, odpojte kabel USB.**

(Vychází kouř, je přítomen zvláštní zápach nebo zvuk, ovládací panel nebo kabel USB je poškozen nebo se dovnitř zařízení dostane voda.)

- Další používání za takových okolností může způsobit požár a úraz elektrickým proudem. (Zapnutí/vypnutí zařízení, přepnutí asistenčního režimu, provoz světla atd.)
- Pokud se asistence deaktivuje na svahu, při rozjezdu nebo v důsledku chybné obsluhy, můžete utrpět zranění v důsledku ztráty rovnováhy nebo pádu v důsledku jízdy při držení jednou rukou.

## Bluetooth



**Nepoužívejte zařízení v blízkosti automatických dveří, požárních hlásičů nebo jiných podobných automaticky ovládaných zařízení.**

- Rádiové vlny vysílané tímto zařízením mohou rušit automaticky ovládaná zařízení a to může mít za následek nehody v důsledku poruchy.

**Zařízení nepoužívejte v nemocnicích nebo na místech, kde se nacházejí elektronická lékařská zařízení.**

- Rádiové vlny vysílané tímto zařízením mohou rušit elektronická lékařská zařízení a to může vést k nehodám v důsledku poruchy.



**Udržujte toto zařízení ve vzdálenosti alespoň 15 cm od části těla, kde je umístěn kardiostimulátor, pokud jej máte.**

- Rádiové vlny vysílané tímto zařízením mohou rušit činnost vašeho kardiostimulátoru.



## POZOR

### Ovládací panel (Displej)



**Při režimu chůze, zatímco je stisknuto tlačítko  kde je vyobrazené kolo (pomoc při chůzi), se budou stále otáčet pedály.**

- Buďte opatrní, protože může dojít ke zranění.

**Při jízdě nepoužívejte , mobilní telefony, chytré telefony ani jiná podobná zařízení.**

- Pokud tak učiníte, může dojít ke zranění v důsledku nehody.

**Při jízdě se nedívejte konstantně na displej**

Pokud tak učiníte, může dojít ke zranění v důsledku nehody

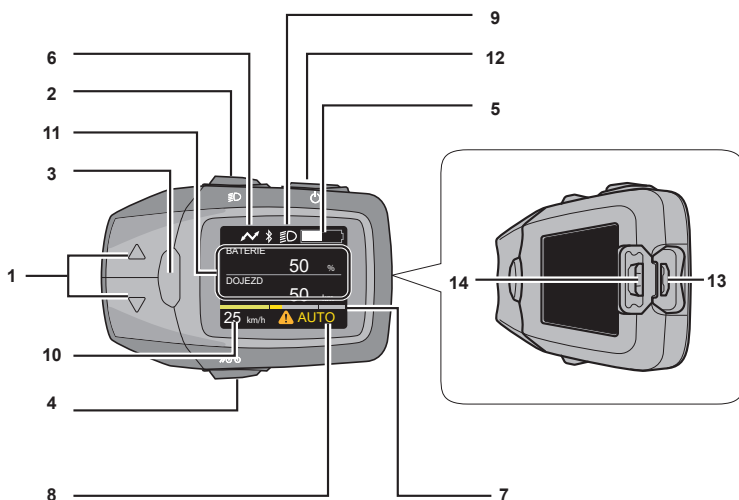



### 1 Tlačítka volby asistenčního režimu (△/▽)

Vybírá režim asistence z [HIGH], [STD], [ECO], [OFF] a [AUTO].

### 2 Tlačítko nočního režimu

Rozsvítí podsvícení displeje.

Když je přední světlo nebo koncové světlo napájeno z baterie na elektrokole, rozsvítí přední nebo zadní světlo. ➡ ( viz strana 35)

### 3 Informační tlačítko

Přepíná položky zobrazení, jako je ujetá vzdálenost. ➡ ( strana 21)

### 4 Tlačítko znaku (pomoc při chůzi)

Jízda může být podporována až do rychlosti 6 km/h při tlačení elektro kola s těžkým nákladem.

### 5 Zobrazení úrovně baterie

Zobrazuje zbývající kapacitu baterie.

### 6 Indikátor připojení USB

Zobrazí se, když je k displeji připojeno externí zařízení (např. mobilní telefon) za účelem nabíjení.

### 7 Indikátor asistence připomoci

Zobrazuje ve formě grafu, jak moc je jezdcí pomáháno. Čím plnější je pole na grafu, tím více je jezdcí napomáháno.

## Montáž displeje

Nasadte objímku displeje na řídítka po té na ní nasuňte displej.

### 8 Textové pole

Zobrazuje aktuální asistenční režim atd.

### 9 Indikátor nočního režimu

Rozsvítí se při stisknutí tlačítka nočního režimu.

### 10 Indikace rychlosti

Zobrazuje aktuální rychlost jízdy.

### 11 Indikace hodnoty

Zobrazuje ujetou vzdálenost, celkovou ujetou vzdálenost, maximální rychlost atd.

### 12 Tlačítko ON/OFF

Zapíná a vypíná systém elektrokola.

### 13 USB Micro-B port

Slouží k nabíjení externího zařízení (například mobilního telefonu).

➡ ( strana 35-36)

### 14 Gumový uzávěr

Chrání port USB Micro-B.

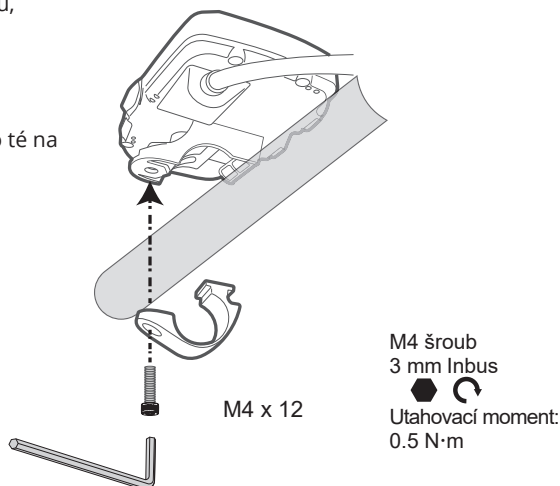

## Způsoby použití

Chcete-li aktivovat asistenční funkci nebo zobrazit různé indikace, stisknutím tlačítka ON/OFF  na ovládacím panelu zapnete systém elektrického jízdního kola.

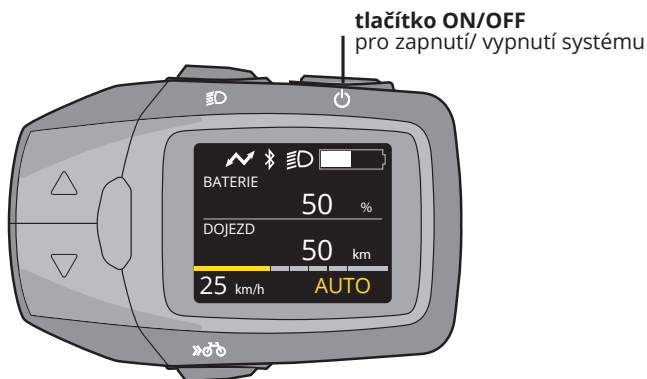

## Zapnutí systému elektrického jízdního kola

**Stiskněte a podržte tlačítko ON/OFF na ovládacím panelu, dokud se nezapne displej.**

- Systém se spustí na „OFF“. Pro změnu asistenčního režimu se podívejte na stranu 20.

### Upozornění

- Před stisknutím tlačítka ON/OFF nepokládejte nohy na pedály elektrokola. V opačném případě to bude mít za následek chybu snímače točivého momentu u nebo slabou pomocnou sílu. Stiskněte znovu tlačítko ON/OFF, aniž byste položili nohy na pedály.
- Při stisknutí tlačítka ON/OFF nemačkejte žádná jiná tlačítka, jinak se může zobrazit chyba. V tomto případě stiskněte znovu tlačítko ON/OFF, aniž byste měli nohy na pedálech.
- Během jízdy nezapínejte/nevypínejte systém tlačítkem ON/OFF. Pokud asistenční funkce není vyžadována, stiskněte tlačítka volby asistenčního režimu ( $\Delta/\nabla$ ) a zvolte režim [OFF].

### Poznámka

- Asistenční funkce elektrokola nebude fungovat v následujících případech:
  - Když přestanete šlapat
  - Po dosažení rychlosti 25 km/h (Asistenční funkce začne fungovat opětovným šlapáním při rychlosti 25 km/h nebo méně.)
  - Když se vybije baterie

## Vypnutí systému elektrického jízdního kola

Když je systém elektrického jízdního kola zapnutý, stiskněte tlačítko ON/OFF na ovládacím panelu.

### Poznámka

- I když není stisknuto tlačítko ON/OFF pro vypnutí systému elektrokola, napájení se automaticky vypne, aby se šetřila energie, pokud se elektrokolo asi deset minut nepoužívá (například když je elektrokolo zaparkované).

## Ovládací panel

Pomocí tlačítek na ovládacím panelu změňte režim podpory. To se zobrazuje stejně jako zbývající kapacita baterie jízdního kola na displeji.

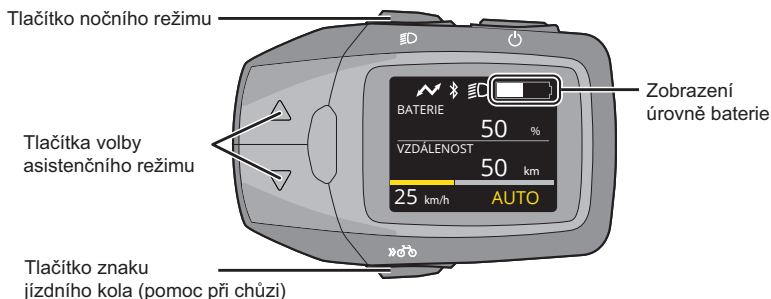

### Zobrazení úrovně baterie

Stav nabití baterie udává zbývající kapacitu baterie v elektrokole.

Stav nabití baterie na elektrokole lze také kontrolovat pomocí LED diody baterie.

Ovládací panel displej	Úroveň baterie (%)				Průvodce
	20	40	60	80	
Plně nabitá baterie 	91% - 100%				<p><b>K dispozici je asistenční režim</b></p> <p>Když po nabití zapnete ovládací panel, bude se hladina baterie snižovat v krocích po 1/10. Procentuální zobrazení úrovně baterie se bude snižovat v krocích po 1 %.</p>
Nabito 9/10 	81% - 90%				
Nabito 8/10 	71% - 80%				
Nabito 7/10 	61% - 70%				
Nabito 6/10 	51% - 60%				
Nabito 5/10 	41% - 50%				
Nabito 4/10 	31% - 40%				
Nabito 3/10 	21% - 30%				
Nabito 2/10 	11% - 20%				
Nabito 1/10 a červená 	0% - 10%				
Prázdný s diagonální čarou 	0%				<p><b>Baterie vyžaduje dobítí</b></p> <p>Síla asistence se může postupně snižovat.</p>
	0%				<p><b>Asistence při jízdě je vypnuta</b></p> <p>Baterii je třeba nabít. Pokud není nabitá, můžete na kole jezdit bez připomoci.</p>

Vypnutí asistence

## Tlačítka volby asistenčního režimu

Stisknutím tlačítek pro volbu režimů lze vybrat z pěti asistenčních režimů.

		Asistenční režim
<p>Tlačítka volby asistenčního režimu</p> 	[HIGH]	..... *1Na rovných cestách a silnicích do kopce je zajištěna silná pomocná síla pro pohodlnou jízdu na svazích a převážení těžkých nákladů. ① ↓ ↑ ②
	[AUTO]	..... *1V závislosti na stavu vozovky se pomocná síla automaticky změní z nízké na silnou. ① ↓ ↑ ②
	[STD]	..... *1Na rovných cestách a silnicích do kopce je poskytována střední pomocná síla. ① ↓ ↑ ②
	[ECO]	..... *1Na rovných cestách a silnicích do kopce je poskytována malá pomocná síla, která umožňuje delší vzdálenost ujetou na jedno nabití. ① ↓ ↑ ②
	[OFF]	..... *1Bez přípomoci

\*1 Pomocná síla se může měnit v závislosti na povětrnostních podmínkách, stavu vozovky, stavu jízdního kola nebo stylu jízdy.

### • Změna asistenční síly

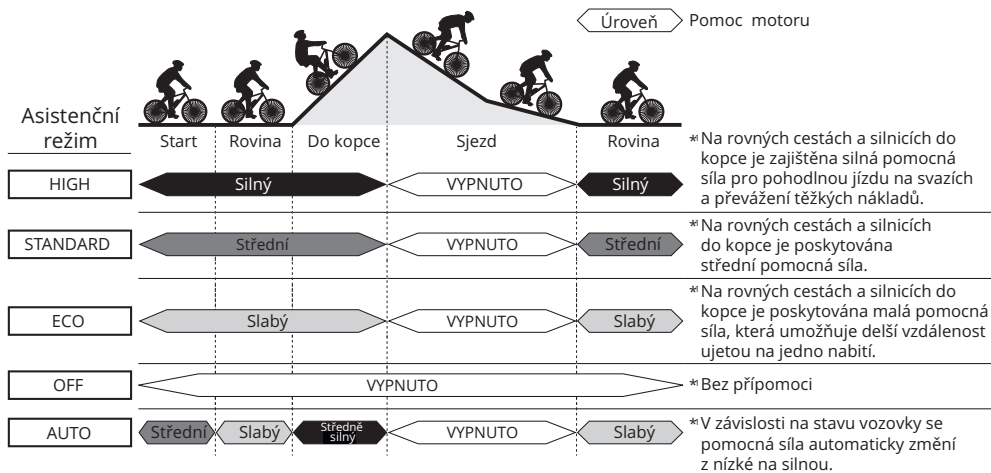

\*1 Pomocná síla se může měnit v závislosti na povětrnostních podmínkách, stavu vozovky, stavu jízdního kola nebo stylu jízdy.

**Krátce stiskněte tlačítka (Δ/▽) volby asistenčního režimu, dokud se nezobrazí požadovaný asistenční režim.**

• Na displeji se zobrazí vybraný asistenční režim.

### Tlačítko znaku jízdního kola (pomoc při chůzi)

Jedná se o funkci podpory tlačení, která vám pomáhá tím, že například při přepravě těžkého nákladu zajistí jízdu rychlostí až 6 km/h.

Podržte stisknuté tlačítko znaku jízdního kola (pomoc při chůzi).

- Když pustíte prst z tlačítka znaku jízdního kola (asistence při chůzi), nebo elektrokolo překročí rychlost 6 km/h, funkce se deaktivuje.

### Poznámka

- Když pedály narazí na obrubník nebo jiné předměty a funkce podpory tlačení se zastaví, znovu podržte tlačítko znaku jízdního kola  (pomoc při chůzi).

### Indikace rychlosti, vzdálenosti

Aktuální rychlost je vždy zobrazena na indikaci rychlosti. (obr. 3)

Mačkejte tlačítko  Informace pro zobrazení vzdálenosti, úrovně nabití baterie, atd. do jejich zobrazení viz obr 3 níže.

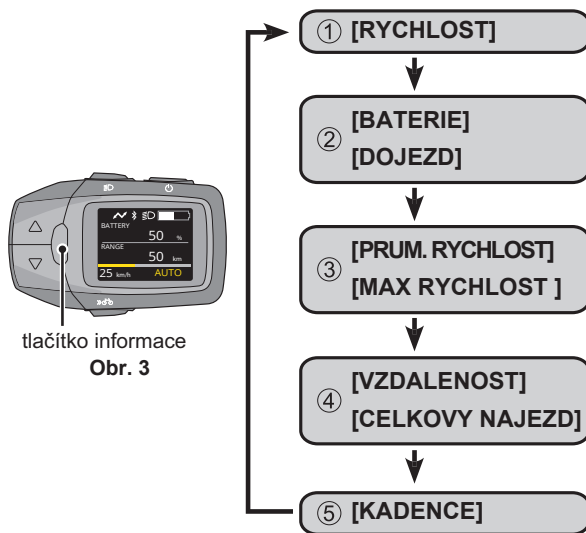

- ① Zobrazuje aktuální rychlost.
- ② Zobrazuje přibližnou úroveň nabití baterie v procentech. Zobrazuje přibližnou zbývající vzdálenost 1\* pro asistovanou jízdu.
- ③ Zobrazuje průměrnou rychlost vypočítanou z doby jízdy a doby zastavení. Zobrazuje maximální rychlost.
- ④ Zobrazuje celkovou vzdálenost ujetou od posledního vynulování. Zobrazuje celkovou ujetou vzdálenost (součet všech ujetých vzdáleností).
- ⑤ Zobrazuje otáčky klik během jízdy.

\*1 Toto je přibližná hodnota, protože zbývající kapacita baterie se vypočítává ze spotřeby.

### Stiskněte informační tlačítko na ovládacím panelu. (obr. 3)

- Každým stisknutím tlačítka se položka přepne.

#### ④ Pokud chcete současně vynulovat ujetou vzdálenost , průměrnou rychlost a maximální rychlost.

- ① Pomocí informačního tlačítka ( ) zobrazte [VZDALENOST], [PRUM. RYCHLOST] nebo [MAX RYCHLOST].
- ② Podržte informační tlačítko ( ) stisknuté, dokud se na displeji nezobrazí 0.
- Hodnoty není možné jednotlivě resetovat.

## Základní nastavení

Základní nastavení, jako je jazyk zobrazení ovládacího panelu, nastavení jasu podsvícení a času, lze změnit. Otevřete nabídku základního nastavení a změňte nastavení podle potřeby. V nabídce základního nastavení lze přepínat a nastavovat následující položky.

Nastavení		Popis
[DISPLAY]	[BRIGHTNESS]	Jas podsvícení bočního displeje lze regulovat v 10 stupních. Jas lze nastavit samostatně, pro možnost když je indikátor nočního režimu zapnutý a když je vypnutý.  * Když je nastavení osvětlení deaktivováno, nesvíí indikátor nočního režimu, ale podsvícení spínače.
	[LANGUAGE]	Jazyk zobrazený na displeji lze přepínat. Jazyk lze vybrat z následujících deseti jazyků: Angličtina, němčina, holandština, francouzština, italština, španělština, dánština, slovenština, polština, čeština
[BIKE]	[UNIT]	Zobrazovanou jednotku rychlosti a vzdálenosti lze přepínat mezi kilometry a mílemi.
	[WHEEL]	Lze nastavit obvod pláště odpovídající aktuálně používanému obvodu pláště.
	[ODO]	Zobrazení celkové ujeté vzdálenosti lze změnit.
[Bluetooth]	[CPP]	K připojení k odpovídající aplikaci pro chytré telefony používá profil Cycle Power Profile.
	[NAVIGATION]	Skryje nebo zobrazí navigaci (komoot).
	[komoot]	Připojuje se ke komoot (aplikace pro chytré telefony).
[CERTIFICATION]		Zobrazuje informace o shodě technických norem.
[FACTORY RESET]		Resetuje ovládací panel do továrního nastavení.

## Změna nastavení a zobrazení

### ④ Způsob ovládání nabídky nastavení

- ① Při zapnutém ovládacím panelu stiskněte a podržte obě tlačítka tlačítko ( ) informace a tlačítko ▽ déle než 3 sekundy.

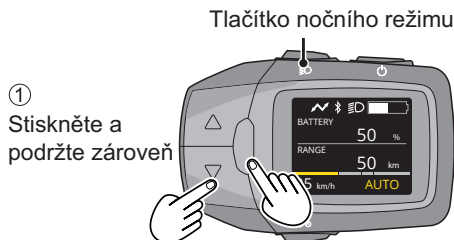

② Pomocí tlačítek pro volbu asistenčního režimu (Δ/∇) vyberte požadovanou položku a poté stiskněte tlačítko [informace].

- Systém poté vstoupí do režimu nastavení pro vybranou položku.

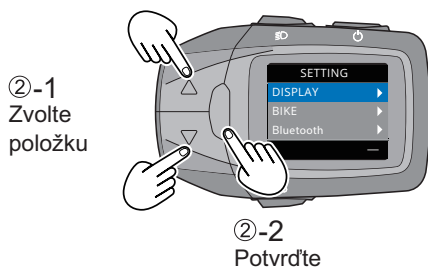

③ Pomocí tlačítek pro volbu asistenčního režimu (Δ/∇) změňte nastavení a potvrďte stisknutím tlačítka [informace].

- Chcete-li pokračovat v konfiguraci nastavení, opakujte kroky ②a③.

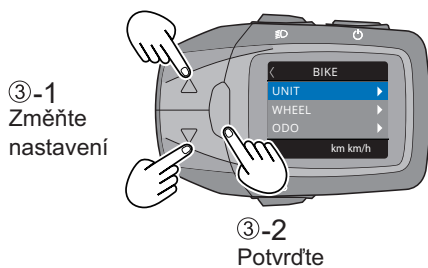

④ Stiskněte tlačítko nočního režimu.

- Systém se vrátí do normálního režimu.

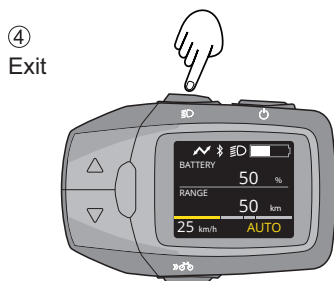

#### ④ Konfigurace nastavení [DISPLAY]

Z nabídky nastavení vyberte [DISPLAY] a poté stiskněte tlačítko  [informace].

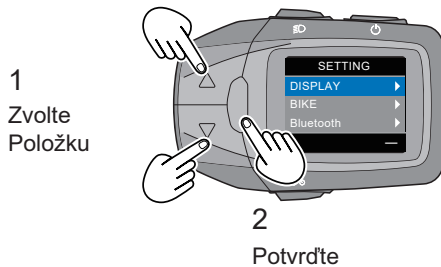

#### 1) Nastavení [BRIGHTNESS] (JAS)

① Pomocí tlačítek pro volbu režimu podpory ( $\Delta/\nabla$ ) vyberte [BRIGHTNESS] a poté stiskněte tlačítko  [informace]

- Zobrazí se aktuální nastavení.

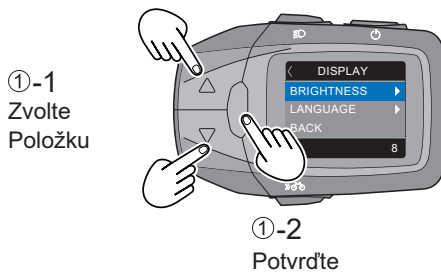

② Pomocí tlačítek pro volbu asistenčního režimu ( $\Delta/\nabla$ ) upravte jas a poté stiskněte tlačítko  [informace].

- Nastavení se změní.

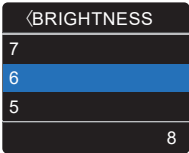
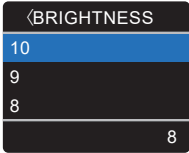
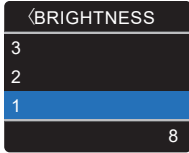
Možnost nastavení hodnot jasu podsvícení	Max: 10	Min: 1
		

Jas podsvícení můžete upravit, pro možnost když jsou světla vypnutá a když světla svítí.

Pomocí tlačítka  nočního režimu vyberte stav světel, pro který chcete nakonfigurovat nastavení (tj. když jsou světla zapnutá nebo vypnutá).



## 2) Nastavení [LANGUAGE] (Jazyk)

① Pomocí tlačítek pro výběr režimu podpory (Δ/▽) vyberte [LANGUAGE] (Jazyk) a poté stiskněte tlačítko  [informace]

- Zobrazí se aktuální nastavení.

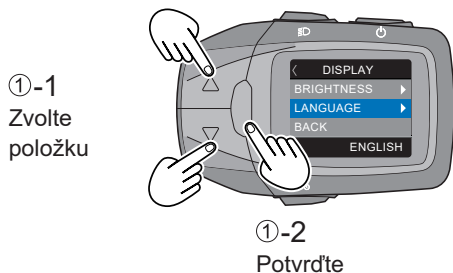

② Pomocí tlačítek pro výběr asistenčního režimu (Δ/▽) vyberte jazyk a poté stiskněte tlačítko  [informace].

- Nastavení se změní.

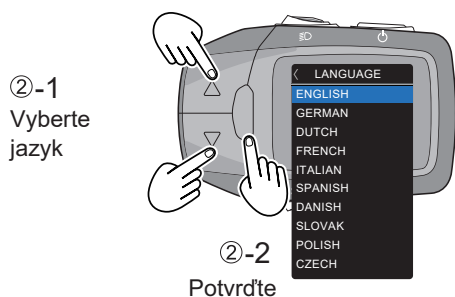

Číslo.	Language
1	ENGLISH
2	GERMAN
3	DUTCH
4	FRENCH
5	ITALIAN
6	SPANISH
7	DANISH
8	SLOVAK
9	POLISH
10	CZECH

#### ④ Konfigurace nastavení [BIKE] (Kolo)

Z nabídky nastavení vyberte [BIKE] a poté stiskněte tlačítko [informace]

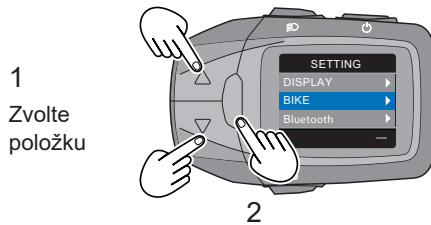

#### 1) Nastavení [UNIT] (Jednotka)

Pro přepnutí jednotek rychlosti a vzdálenosti postupujte takto.

① Pomocí tlačítek pro výběr režimu podpory ( $\Delta/\nabla$ ) vyberte [UNIT] a poté stiskněte tlačítko [informace].

- Zobrazí se aktuální nastavení.

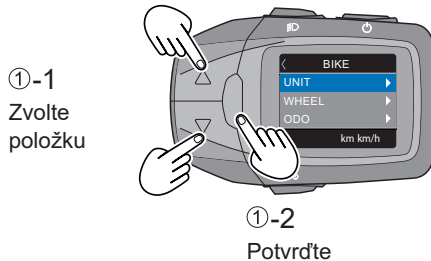

② Pomocí tlačítek pro výběr režimu podpory ( $\Delta/\nabla$ ) vyberte jednotky a poté stiskněte tlačítko [informace]. Nastavení se změní.

Možnosti jednotek	
<p>&lt; UNIT km km/h mile mph km km/h</p>	<p>&lt; UNIT km km/h mile mph km km/h</p>

## 2) Nastavení [WHEEL] (Kolo)

Nastavte obvod kol tak, aby odpovídal obvodu plášťů na elektrokole.

① Pomocí tlačítek pro výběr režimu podpory ( $\Delta/\nabla$ ) vyberte [WHEEL] a poté stiskněte tlačítko  $\square$  [informace].

- Zobrazí se aktuální nastavení.

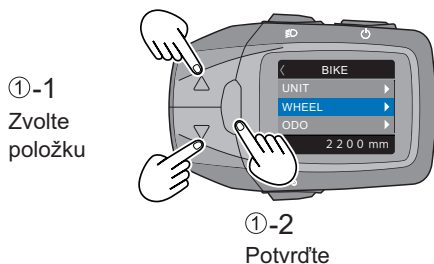

② Pomocí tlačítek pro volbu asistenčního režimu ( $\Delta/\nabla$ ) nastavte tisíciny čísla pro obvod plášťů a poté stiskněte tlačítko  $\square$  [informace].

- Nastavení se změní a spodní pruh pod číslem se přesune na místo stovek. Tento postup opakujte, dokud nedosáhnete poslední číslice.

\*Obvod kola se uloží pouze v případě, že nastavíte všechna čísla.

\*Není možné přesunout spodní lištu zpět na předchozí místo.

Zadání hodnoty obvodu pneumatiky	Max: 2499	Min: 1000
<p>WHEEL 2200 mm 2200 mm</p>	<p>WHEEL 2499 mm 2200 mm</p>	<p>WHEEL 1000 mm 2200 mm</p>

### Oznámení

- Tovární nastavení pro obvod kola je 2200 mm. Toto je nutné změnit, pokud měníte pláště za pláště s jiným obvodem.
- Pokud toto nastavení nezměníte, rychlost a vzdálenost se nebudou zobrazovat přesně.

### 3) Nastavení [ODO] (Celkově najeté kilometry)

Tímto postupem lze upravit hodnotu celkově najetých kilometrů/mílí.

① Z nabídky nastavení vyberte [ODO] a poté stiskněte tlačítko  [informace].

- Aktuální nastavení se zobrazí spolu s podtržením pod desetitisíčovým místem nového čísla.

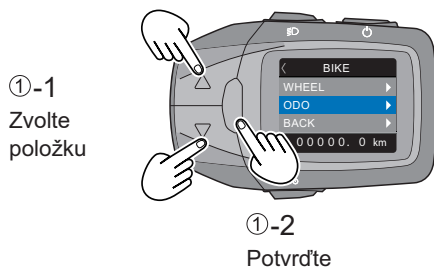



② Pomocí tlačítek pro volbu asistenčního režimu ( $\Delta/\nabla$ ) nastavte desetitisíkové místo celkové vzdálenosti a poté stiskněte tlačítko  [informace].

- Nastavení se změní a spodní pruh pod číslem se přesune na místo tisíců. Tento postup opakujte, dokud nedosáhnete poslední číslice.

\*Celková vzdálenost se uloží pouze v případě, že nastavíte všechna čísla.

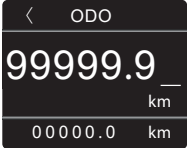
\*Není možné přesunout spodní lištu zpět na předchozí místo.

Zadání hodnoty celkové vzdálenosti	Max: 99999.9	Min: 00000.0
		

### ④ Obnovení továrního nastavení

① Z nabídky nastavení vyberte [FACTORY RESET] (Tovární nastavení) a stiskněte tlačítko  [informace].

- Není možné resetovat hodnoty jednotlivě.

#### ④ Spárování a připojení k zařízení Bluetooth

Příprava

- Ujistěte se, že zařízení Bluetooth je do 1 m od ovládacího panelu
  - V případě potřeby zkontrolujte způsob ovládání a další informace v uživatelské příručce pro zařízení Bluetooth.
  - Zapněte zařízení Bluetooth a aktivujte funkci Bluetooth.
- ① Z nabídky nastavení vyberte [Bluetooth] a poté stiskněte tlačítko  [informace].

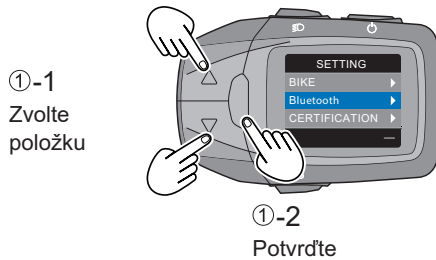

#### 1) Nastavení [CPP]

postupujte následovně aby jste ovládací panel spárovali se zařízením, které podporuje CPP.

- ① Pomocí tlačítek pro výběr režimu podpory ( $\Delta/\nabla$ ) vyberte [CPP] a poté stiskněte tlačítko  [informace].
- ② Vyberte [Connect] pro zahájení párování s se zařízením Bluetooth.
- Bez připojení: Zobrazí se [PŘIPOJIT] a [ZPĚT].
  - Při připojení: Zobrazí se [ODPOJIT] a [ZPĚT]. Chcete-li zrušit párování se zařízením, vyberte [ODPOJIT]

zařízení, které je aktuálně připojeno.

\* Název zařízení pro toto zařízení při spárování je [Panasonic + 6 alfanumerických znaků], jak je uvedeno ve spodní části CPP na displeji.

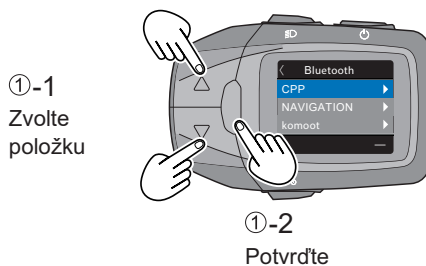

Bez připojení	Při připojení
<div data-bbox="274 175 515 373" style="border: 1px solid black; padding: 5px; background-color: #333; color: white; text-align: center;"> <p>&lt; CPP</p> <p style="background-color: #0070C0; color: white; padding: 2px;">CONNECT</p> <p>BACK</p> <hr/> <p>Panasonic 000000</p> </div> <p data-bbox="338 402 479 425" style="text-align: center;">Název zařízení</p>	<div data-bbox="689 175 930 373" style="border: 1px solid black; padding: 5px; background-color: #333; color: white; text-align: center;"> <p>&lt; CPP</p> <p style="background-color: #0070C0; color: white; padding: 2px;">DISCONNECT</p> <p>BACK</p> <hr/> <p>Panasonic 000000</p> </div>

- ③ Spustíte párování na zařízení Bluetooth. Na zařízení Bluetooth vyberte název zařízení [Panasonic + 6 alfanumerických znaků].
- ④ Zkontrolujte, zda jsou připojeny ovládací panel a zařízení Bluetooth.

Stav připojení Bluetooth

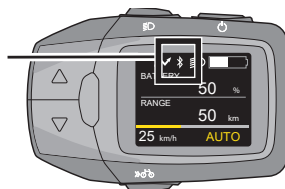

### Při používání zařízení Bluetooth...

- Určené frekvenční pásmo

Frekvenční pásmo 2,4 GHz používané tímto produktem je také využíváno průmyslovými, vědeckými a lékařskými zařízeními, jako jsou např. mikrovlnné trouby a také prostorové radiostanice (nutná licence) používané pro identifikaci pohybujících se objektů v továrně výrobní linky a na dalších takových místech určené radiostanice s nízkým výkonem (nevýžaduje se licence) a radioamatérská zařízení stanic (nutná licence).

- ① Před použitím tohoto zařízení se přesvědčte, že v okolí nejsou žádné rádiové stanice používané k identifikaci pohybujících se objektů specifikované rádiové stanice s nízkým výkonem nebo amatérské rádiové stanice.
- ② Pokud toto zařízení způsobuje rušení prostorových rádiových stanic používaných k identifikaci pohybujících se objektů, měli byste okamžitě změnit místo, kde jej používáte, nebo zastavte používání rádiových vln.

- Certifikace zařízení

Toto zařízení obdrželo osvědčení o shodě technických norem na základě zákona o rádiu, takže nevyžaduje licenci rádiové stanice. Dle legislativy je nepřijatelný jakýkoliv zásah do tohoto zařízení, nedodržení je trestné.

- Rozebrání/úprava

### ■ Omezení použití

- Není zaručeno, že toto zařízení bude schopno bezdrátově komunikovat s každým zařízením Bluetooth® .
- Každé zařízení Bluetooth® , se kterým má být prováděna bezdrátová komunikace, musí být certifikováno jako vyhovující standardu stanoveným společností Bluetooth SIG, Inc. Nemusí se však podařit připojit k zařízení, i když je certifikováno v souladu s těmito normami díky svému použití a nastavení a nejsou poskytovány žádné záruky týkající se provozu a fungování.

• Toto zařízení podporuje funkce zabezpečení, které odpovídají standardům Bluetooth® , ale zabezpečení nemusí být dostatečné záležitostí na způsobu použití a podrobnostech nastavení. Pamatujte na to při používání bezdrátové komunikace.

• Uvědomte si prosím, že společnost Panasonic nenesе žádnou odpovědnost za jakékoli úniky dat nebo informací, ke kterým dojde během bezdrátové komunikace.

### ■ Použitelný rozsah

Používejte zařízení Bluetooth® do 1 m od tohoto zařízení. Použitelný rozsah může být kratší v závislosti na okolním prostředí, má-li v cestě nějaké překážky nebo jiná zařízení, která mohou způsobovat rušení. Vezměte prosím na vědomí, že výše uvedený použitelný rozsah není zaručen.

### ■ Vliv jiných zařízení

• Nepoužívejte zařízení v místech, kde dochází k magnetickému poli, statické elektřině nebo rušení rádiovými vlnami.

Pokud se použije v blízkosti následujících zařízení může dojít ke ztrátě komunikace nebo zpoždění.

– Mikrovlnné trouby

– Digitální bezdrátové telefony

– Jiná zařízení, která využívají rádiové vlny v pásmu 2,4 GHz (bezdrátová zvuková zařízení, herní konzole atd.)

– Kovové předměty a další takové předměty, které jsou náchylné k odrazení rádiových vln

• V blízkosti vysílacích stanic a jiných podobných zařízení, kde jsou rádiové vlny na periférii velmi silné, zařízení nemusí fungovat správně.

### ■ Omezení účelu použití

Toto zařízení je určeno pro obecné použití a není navrženo ani vyrobeno pro vysoce bezpečné použití\*.

Nepoužívejte k žádnému účelu, který vyžaduje vysokou bezpečnost.

\* Účely vysoké bezpečnosti se týkají použití, která vyžadují extrémně vysokou úroveň bezpečnosti v ovládacích prvcích, které zahrnují velké přímé riziko zranění nebo újmy na životě.

Příklady: Řízení jaderných reakcí v jaderných energetických zařízeních / automatické řízení letu v letadlech / řízení letového provozu / řízení přepravy ve velkoobjemových přepravních systémech / lékařských zařízeních pro podporu života / řízení odpalu raket, zbraňových systémech atd.

## 2) Nastavení [NAVIGACE]

① Pomocí tlačítek pro výběr režimu podpory ( $\Delta/\nabla$ ) vyberte [NAVIGACE] a poté stiskněte tlačítko  $\square$  [informace].

• Když je skrytá: Zobrazí se [ON] a [BACK]. Když je vybráno [ON], navigace se zobrazí v základním rozhraní ovládacího panelu

\*Navigace je automaticky nastavena na ON, když je spuštěno párování s komoot.

• Při zobrazení: Zobrazí se [OFF] a [BACK]. Když je vybráno [OFF], navigace se nezobrazí v základním rozhraní ovládacího panelu a zůstane skrytá.

\*Při zrušení párování s komootem se navigace automaticky nevypne.

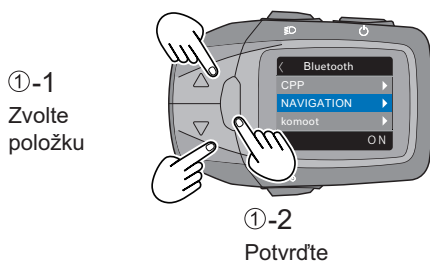

Když je skrytá	Při zobrazení
<p>Aktuální stav</p>	



### 3) Konfigurace připojení [komoot]

Párováním zobrazíte navigační informace zprostředkované pomocí aplikace komoot na ovládacím panelu.

#### Chytrý telefon

① Nastavení připojení Bluetooth ve smartphonu aplikace komoot

- Z nabídky zařízení vyberte [Panasonic Device].



↓

② Když je zařízení správně rozpoznáno prostřednictvím smartphonu a připojené zařízení se objeví na displeji chytrého telefonu, spárování je kompletní.



#### Ovládací panel

① Vyberte [komoot] z nabídky nastavení a poté stiskněte tlačítko [informace].

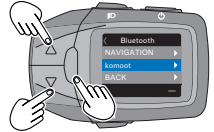

①-1 Zvolte položku

①-2 Potvrďte

② Vyberte [PŘIPOJIT] z nabídky komoot a poté stiskněte tlačítko [informace].

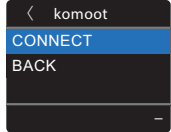

③ Když je rozpoznán název vašeho smartphonu, vyberte jej a stiskněte tlačítko [informace].

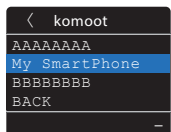

④ Když je párování s vaším smartphonem úspěšně dokončeno, Zobrazí se na pár sekund [PAIRING SUCCESSFUL] a poté dojde k návratu do nastavení [Bluetooth]

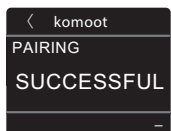

#### ■ Bezpečnostní opatření

- I když se budete řídit pokyny navigačního systému na trase, neignorujte dopravní značky.
- Navigační systém nemůže vstoupit v úvahu práce na silnici nebo dočasné objíždky.
- I při používání navigačního systému vždy dodržujte aktuální dopravní předpisy.
- V závislosti na komunikačním prostředí se může vzdálenost zobrazená navigačním systémem lišit od vzdálenosti skutečné.
- Obsah služby poskytovaný poskytovatelem aplikace může být bez upozornění změněn nebo zastaven poskytovatelem aplikace. Neneseme odpovědnost za žádné škody nebo ztráty související se změnou nebo ukončením služby.

#### ④ Kontrola [CERTIFICATION] (Certifikace)

① Z nabídky nastavení vyberte [CERTIFICATION] a poté stiskněte tlačítko  [informace].

①-1  
Zvolte  
položku

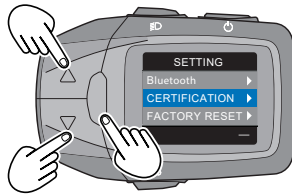

①-2  
Potvrďte

② V položce [CERTIFICATION] můžete zkontrolovat následující podrobnosti.

- Zobrazuje informace o shodě technických norem pro Japonsko. Když stisknete tlačítko  [informace], obrazovka se vrátí na obrazovku [NASTAVENÍ].

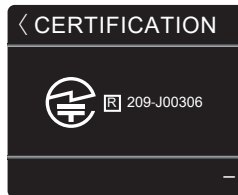

#### ④ Provedení [FACTORY RESET] (Tovární nastavení)

① Pomocí tlačítek pro volbu režimu podpory ( $\Delta/\nabla$ ) vyberte [FACTORY RESET] a poté stiskněte tlačítko  [informace].

- [YES]: Po obnovení továrního nastavení kontrolního panelu se systém vrátí na [SETTING].
- [NO]: Systém se vrátí na [SETTING].

①-1  
Zvolte  
položku

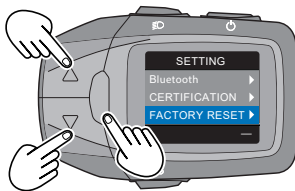

①-2  
Potvrďte

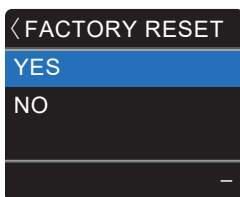

Položky	Factory setting
BRIGHTNESS (Jas)	Day mode: 8 Night mode: 4
LANGUAGE (JAZYK)	ENGLISH
UNIT (JEDNOTKA)	km km/h
WHEEL (KOLO)	2200
ODO (Celk. naj. KM)	0
TRIP (VÝLET)	0
AVG (Dojezd)	0
MAX (Max. rychlost)	0
CPP (Připojení)	Not connected
NAVIGATION (NAVIGACE)	Hidden
komoot (App komoot)	Not connected

## Tlačítko nočního režimu

Změna jasu podsvícení ovládacího panelu. Nastavení podsvícení má normální režim a noční režim. Pro každý režim lze nastavit pět stupňů jasu.

V nočním režimu je jas ve srovnání s normálním režimem nižší, aby bylo možné snížit oslnění při cestování v noci.

tlačítko nočního režimu

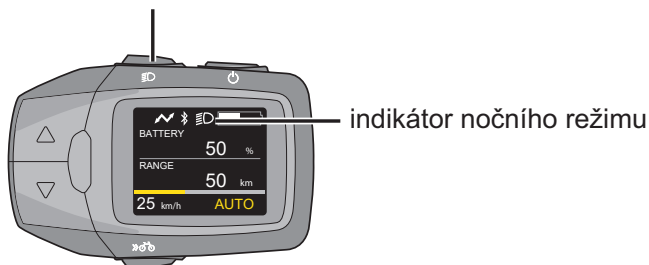

1) Stiskněte tlačítko ON/OFF.

- Systém elektrokola je zapnutý a podsvícení ovládacího panelu svítí v normálním režimu.

2) Stiskněte tlačítko nočního režimu.

- Na displeji se zobrazí indikátor nočního režimu a podsvícení se změní na noční režim. Chcete-li přejít do normálního režimu, stiskněte znovu tlačítko nočního režimu.

Poznámka

- Pokud nastavíte stejný jas pro normální režim i noční režim, jas se nezmění ani při přepnutí režimu.

- Nastavte jas normálního režimu, když není zobrazen indikátor nočního režimu.

Nastavte jas nočního režimu, když je zobrazen indikátor nočního režimu. ➡ (strana 22)

- Pokud je elektrokolo vybaveno předním nebo zadním světlem, které je napájeno z baterie elektrokola, světla se rozsvítí po aktivaci nočního režimu.

## Nabíjení externích zařízení pomocí kabelu USB (volitelné)

Můžete nabíjet externí zařízení (např. mobilní telefony), která lze k ovládacímu panelu připojit pomocí USB kabelu.

Připojte exkluzivní USB kabel a nabíjejte po dobu tří hodin. Externí zařízení lze nabíjet pouze tehdy, když je na elektrokole namontován ovládací panel a nabitá baterie. Je také vyžadován kabel USB (komerčně dostupný) kompatibilní s externím zařízením.

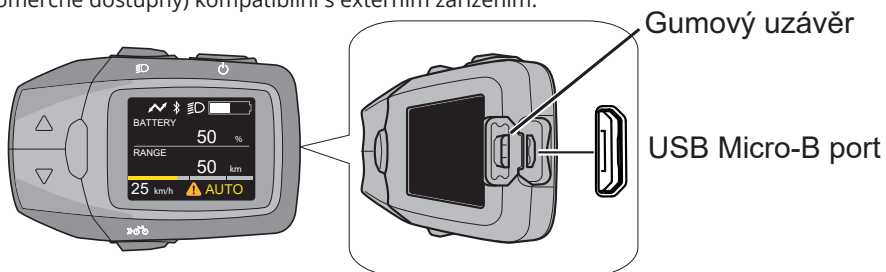

Obr. 1

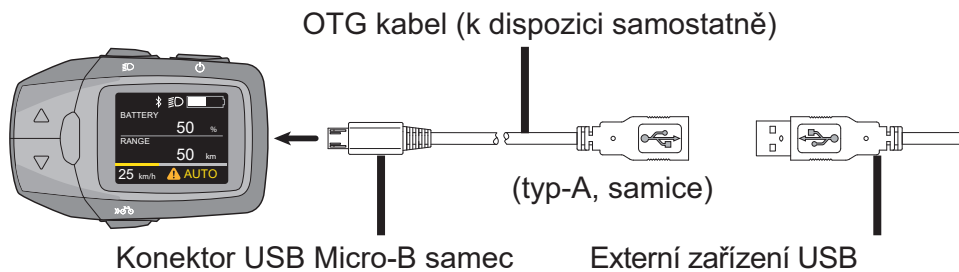

**Obr. 2**

1) Otevřete kryt portu USB Micro-B na ovládacím panelu. (**obr. 1**)

2) Připojte samostatně zakoupený kabel USB OTG k portu USB Micro-B.\*

\*Nabíjení lze provést pouze pomocí kabelu OTG pro porty USB Micro-B.

3) Připojte kabel OTG a kabel USB externího zařízení.

4) Když je ovládací panel a externí zařízení připojeno pomocí kabelu USB, nabíjení se spustí automaticky.

### Upozornění

- Během nabíjení nepokládejte externí zařízení na nakloněné nebo nestabilní místo. Mohlo by dojít k pádu zařízení a následné poruše.
- Některá externí zařízení nelze nabíjet.
- Zálohujte interní data na externím zařízení, protože existuje riziko, že mohou zmizet.
- Provoz byl ověřen pouze s některými externími zařízeními pomocí exkluzivního kabelu USB. Neexistuje žádná záruka, že vaše externí zařízení bude fungovat správně.
- Nenabíjejte externí zařízení za deštivého počasí a nepřipojujte mokrý kabel USB. Mohlo by dojít k poruše.
- Po použití portu USB Micro-B pevně uzavřete gumovou krytku. V opačném případě může voda prosakovat dovnitř a způsobit poruchu.
- Abyste zabránili poškození USB zástrčky a USB kabelu, při rozpojování držte zástrčku.
- Nevývíjejte nadměrnou sílu na zástrčku USB ani netahejte za kabel USB.
- Zkontrolujte, zda zástrčka USB směřuje správným směrem a zda se neodpojila od portu USB Micro-B a zda není vychýlená.
- Do portu USB Micro-B nevkládějte žádné cizí předměty. Mohlo by dojít k poškození ovládacího panelu a externího zařízení.
- Při nabíjení smartphonu nebo jiného podobného zařízení věnujte dostatečnou pozornost bezpečnosti a mějte obě ruce na řídkách. Nedívejte se za jízdy na displej.
- Nabíjení nemusí být možné, když je úroveň baterie nízká.
- Vezměte prosím na vědomí, že v nepravděpodobném případě, že dojde k vymazání obsahu paměti externího zařízení během používání portu USB Micro-B, společnost Panasonic nenesе žádnou odpovědnost.
- Panasonic také nenesе žádnou odpovědnost za poškození způsobená poruchami nebo jinými problémy vyplývajícími z kombinace připojených zařízení.

## Chybové kódy

Části systému elektrokola jsou po celou dobu používání a nabíjení monitorovány. Pokud je zjištěna chyba, zobrazí se chybový kód na ovládacím panelu. Chcete-li ovládací panel vrátit do standardního zobrazení, stiskněte libovolné tlačítko na ovládacím panelu.

V závislosti na dané chybě a její závažnosti může dojít k zastavení motoru. Asistenční funkce však již nebude aktivována v jízdě lze pokračovat bez asistence.

Pokud se na ovládacím panelu zobrazí některá z následujících hlášení, zkontrolujte podrobnosti a postupujte dle následujícího postupu.

### ④ Chyby, u kterých se na displeji ovládacího panelu uprostřed dole zobrazuje výstražná ikona

• Pokud je zobrazena ikona varování, její detailní popis zobrazíte opakovaným stisknutím tlačítka [informace] dokud nedojdete za zobrazení KADENCE.

\*Pokud je aktivována funkce navigace, zobrazení se změní v pořadí zobrazení KADENCE ⇨ navigace ⇨ Výstražné hlášení.

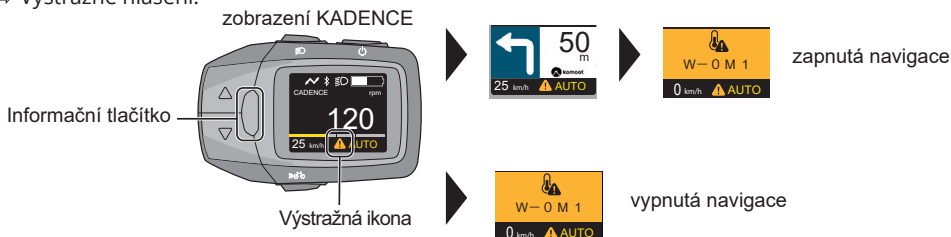

Zobrazení	Řešení
	<ul style="list-style-type: none"> <li>Pohonná jednotka je nadměrně zatížena a systém vstoupil do ochranného režimu. <ul style="list-style-type: none"> <li>⇨ Snižte kolísání rychlosti, abyste ulehčili zatížení během jízdy. Po krátké době se teplota vrátí do normálu a asistence bude obnovena.</li> </ul> </li> <li>Když systém přejde do ochranného režimu (při použití v horkých slunečných podmínkách atd.), pomocná síla je omezená. Svě kolo však můžete nadále používat jako obvykle. Pokud se displej po krátké době znovu nerozsvítí, obraťte se na svého prodejce.</li> </ul>
	<ul style="list-style-type: none"> <li>Toto je chyba v komunikaci mezi ovládacím panelem a pohonnou jednotkou. <ul style="list-style-type: none"> <li>⇨ Požádejte svého prodejce o opravu.</li> </ul> </li> </ul>
	<ul style="list-style-type: none"> <li>Baterie je nadměrně zatížena a systém vstoupil ochranného režimu. <ul style="list-style-type: none"> <li>⇨ Snižte kolísání rychlosti, abyste ulehčili zatížení během jízdy. Po krátké době se teplota vrátí do normálu a asistence bude obnovena.</li> </ul> </li> <li>Když systém přejde do ochranného režimu (při použití v horkých slunečných podmínkách atd.), pomocná síla je omezená. Svě kolo však můžete nadále používat jako obvykle. Pokud se displej po krátké době znovu nerozsvítí, obraťte se na svého prodejce.</li> </ul>



- Komunikace s baterií neprobíhá správně.  
⇨ Odstraňte nečistoty z kontaktů baterie. Pokud to problém nevyřeší, poraďte se se svým prodejcem.



- Toto je chyba pohonné jednotky.  
⇨ Požádejte svého prodejce o opravu.



- Snímač rychlosti nesprávně detekuje signál.  
⇨ Vypněte zařízení a poté jej znovu zapněte. Pokud se tím problém nevyřeší, poraďte se s vaším prodejcem.



- Ochrana funkce napájení USB je aktivní.  
⇨ Vypněte a znovu zapněte zařízení. Pokud se tím problém nevyřeší, nelze tuto funkci napájení prostřednictvím USB s vaším zařízením použít.



- Pokud se vyskytne více chyb současně, [W-0] se vynechá a symboly chyb se zobrazí v seznamu. Podrobnosti naleznete v příslušných chybových položkách.

#### ④ Jiné chyby

• V případě chyby, kdy pomoc nebo pomoc při chůzi nemůže pokračovat, může obrazovka zobrazit následující chyby bez ohledu na ikonu varování.

\* Chyby se mohou zobrazit spolu s ikonou varování.

#### Zobrazení

#### Řešení

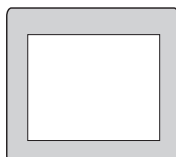

- Pokud po zapnutí ovládacího panelu displej úplně zbledne, znamená to, že došlo k chybě softwaru.  
⇨ Požádejte svého prodejce o opravu.

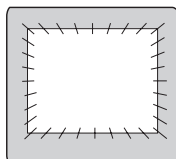

- Pokud obrazovka po zapnutí bliká bíle, znamená to, došlo k chybě  
⇨ Požádejte svého prodejce o opravu.



- Stáli jste na pedálu, když jste stiskli tlačítko napájení?  
⇨ Zapněte ovládací panel stisknutím tlačítka napájení, aniž byste stáli na pedálu.

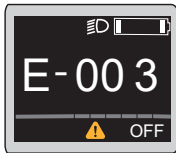

- Originální baterie (Která byla zakoupena e-kolem) nebyla zjištěna.  
⇨ Vložte originální baterii (Která byla zakoupena e-kolem).

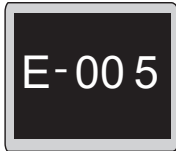

- Toto je chyba v komunikaci mezi ovládacím panelem a pohonnou jednotkou.  
⇨ Požádejte svého prodejce o opravu.



- Toto je chyba pohonné jednotky.  
⇨ Požádejte svého prodejce o opravu.



- V důležité součástce je chyba.  
⇨ Sundejte ruku z tlačítka značky jízdního kola a zapněte napájení.  
Pokud se tím problém nevyřeší, požádejte o opravu svého prodejce.



- Toto je chyba softwaru pohonné jednotky.  
⇨ Požádejte svého prodejce o opravu.

## Každodenní péče

Díly systému elektrického jízdního kola jsou přesné díly a je třeba o ně denně pečovat.

- Zabraňte znečištění všech částí systému elektrického jízdního kola. Pokud jsou díly znečištěné, setřete nečistoty měkkým hadříkem.

(konektory baterie, patiči na připojení baterie uvnitř rámu a celý ovládací panel)

- Před a po použití elektrického jízdního kola otřete veškeré nečistoty nebo vodu z ovládacího displeje.

## Specifikace

### ■ Ovládací panel

<b>Provozní teplota</b>	-10°C to 40°C
<b>Skladovací teplota</b>	-20°C to 50°C
<b>Hmotnost</b>	Cca 120 g
<b>Stupeň krytí proti vodě</b>	IPX5
<b>USB výstup</b>	5 V DC, Max. 1 A
<b>USB port</b>	USB Micro-B
<b>Typ komunikace</b>	Bluetooth verze 5.0
<b>Maximální výkon</b>	8.0 dBm
<b>Komunikační rozsah</b>	Do 1 m cca.
<b>Frekvenční pásmo</b>	2402-2480 MHz
<b>Podporované profily</b>	CPP (*1), komoot (*2)

## Copyright

Značka a logo Bluetooth® jsou registrované ochranné známky společnosti Bluetooth SIG, vč. Panasonic Co., Ltd., která používá tuto značku a logo pod licencí. Všechny ostatní ochranné známky a registrované ochranné známky jsou ochrannými známkami nebo registrovanými ochrannými známkami příslušné strany.

Kromě toho jsou různé názvy, názvy společností a názvy produktů v této příručce ochranné známky nebo registrované ochranné známky příslušné společnosti. Upozorňujeme, že některé značky™ a ® značky jsou v této příručce vynechány.

## Poprodejní servis

Máte-li jakékoli dotazy týkající se systému elektrického jízdního kola a jeho součástí, obraťte se na autorizovaného prodejce jízdních kol.



## Likvidace starého zařízení a baterií

### Pouze pro Evropskou unii a země se systémy recyklace



Tyto symboly na produktech, obalech anebo průvodních dokumentech znamenají, že se použité elektrické a elektronické výrobky a baterie nesmí míchat s běžným domovním odpadem.

Za účelem řádného zpracování, obnovy a recyklace starých výrobků a použitých baterií je odevzdejte do příslušné sběrný v souladu s vaší vnitrostátní legislativou.

Koncoví uživatelé v Německu jsou ze zákona povinni vrátit použité baterie do příslušných sběrných míst. Baterie mohou být vráceny prodejci zdarma.

Ve Španělsku jsou uživatelé povinni odevzdat baterie do příslušných sběrných míst. Ve všech případech je tato služba pro uživatele zdarma.

Náklady na ekologické nakládání s odpadními bateriemi a akumulátory jsou zahrnuty v prodejní ceně.

Jejich správnou likvidací pomůžete ušetřit cenné zdroje a zabráníte případným negativním dopadům na lidské zdraví a životní prostředí.

Další informace o sběru a recyklaci vám poskytne místní obecní úřad.

Za nesprávnou likvidaci tohoto odpadu mohou být uplatněny sankce v souladu s národní legislativou.



Poznámka k symbolu baterie (spodní symbol):

Tento symbol může být použit v kombinaci s chemickým symbolem. V tomto případě splňuje požadavky stanovené v Směrnice pro danou chemikálii.

### Prohlášení o shodě (DoC)

Tímto „Panasonic Cycle Technology Co., Ltd.“ prohlašuje, že tento výrobek je ve shodě se základními požadavky a dalšími příslušnými ustanoveními směrnice 2014/53/EU.

Zákazníci si mohou stáhnout kopii originálního prohlášení o shodě našich produktů RE z našeho serveru prohlášení o shodě:

<https://www.ptc.panasonic.eu/>

Kontakt na autorizovaného zástupce:

Panasonic Marketing Europe GmbH, testovací centrum Panasonic,  
Winsbergring 15, 22525 Hamburk, Německo

Vyrobeno: Panasonic Cycle Technology Co., Ltd.

13-13 Katayama-cho, Kashiwara City, Osaka 582-8501, Japan

Autorizovaný zástupce v Evropě: Panasonic Marketing Europe GmbH

Panasonic Testing Centre

Winsbergring 15, 22525 Hamburg, Germany

## ŘEŠENÍ PROBLÉMŮ



*Pokud elektrokolo nefunguje, nejdříve zkontrolujte, zda můžete problém sami odstranit. Nikdy nezasahujte do motoru, baterie a elektrického připojení. V tomto případě navštivte servisní středisko.*

### 1. Dojezd elektrokola je nízký i přesto, že je plně nabitá baterie.

Dojezd elektrokola ovlivňuje mnoho faktorů, jako je kapacita baterie, použitý motor, profil trasy, stupeň použité asistence, váha jezdce a jeho nákladu, kondice jezdce, styl a plynulost jízdy, dofouknutí pneumatik či povětrnostní podmínky. Pokud je dojezd elektrokola dlouhodobě krátký, nechte změřit kapacitu baterie.

### 2. Motor nereaguje, i když je systém zapnutý.

Zkontrolujte, jestli je snímací magnet ve správné poloze, viz obrázek. Zkontrolujte kabel displeje. Pokud chyba přetrvává, navštivte servisní středisko.



Magnet na drátu výpletu musí být umístěn přesně proti rysce na čidlu rychlosti. Takto je to správně.

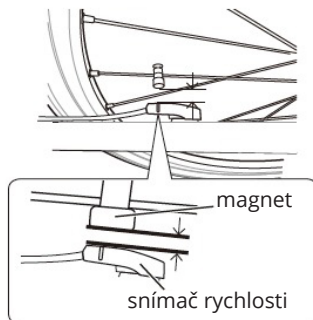

Polohu magnetu lze snadno upravit, na magnetu je drážka pro šroubovák. Povoluje se proti směru hodinových ručiček. Po povolání lze magnetem posouvat po drátu výpletu. Po dosažení správné polohy ho opět utáhněte šroubovákem ve směru hodinových ručiček.

### 3. Elektrokolo nelze zapnout.

Zapněte baterii tlačítkem na baterii.  
Pokud chyba přetrvává, navštivte servisní středisko.

### 4. Nabíječka nenabíjí baterii.

Ověřte, zda je nabíječka správně připojená do el. sítě.  
Zkontrolujte, zda nejsou poškozeny kabely. V případě, že ano, je nutné nabíječku vyměnit.



## ÚDRŽBA A USKLADNĚNÍ



Nikdy neponořujte baterii, nabíječku nebo ostatní elektrosoučástky do vody (jakýchkoliv kapalin). Baterii a elektrokolo skladujte v době odvětraném a suchém místě, mimo přímé sluneční záření a jiné zdroje tepla. Optimální teplota pro skladování elektrokola, zvláště pak baterie, je 20 °C.

Údržbu kola provádějte v pravidelných intervalech, zajistíte tak dlouhou životnost výrobku. Vždy udržujte všechny komponenty čisté. Pokud budete kolo omývat vodou, vždy před omýváním vyjměte baterii z kola. Po každé jízdě doporučujeme kolo osušit, především pak všechny elektrické součástky. V případě, že budete elektrokolo používat v zimním období, vždy po jízdě očistěte kontakty baterie od soli a vlhkosti. Před jízdou vždy kontrolujte správné dotažení všech šroubů, matic, šlapacího středu, funkčnost brzd a tlaku v pneumatikách.



Nelikvidujte baterii svépomocným rozebráním! Hrozí nebezpečí požáru, výbuchu, úrazu elektřinou a mohou se uvolnit toxické látky.

Baterii neskladujte, ani dlouhodobě nevystavujte teplotám pod 10°C, ani extrémně vysokým teplotám nad 40°C.

Elektrokolo nepřevázejte na nosiči auta za prudkého deště, kdy díky vyšší rychlosti dochází k působení vyššího tlaku vody. Doporučujeme používat převozový obal na kolo.

Svitivé barvy jsou náchylnější na blednutí / vyšisování. Doporučujeme nevystavujte elektrokolo dlouhodobému slunečnímu záření, může dojít ke změně barevného odstínu.

## BEZPEČNOSTNÍ VAROVÁNÍ

Nedodržení bezpečnostních upozornění může mít za následek škodu na vaší či jiné osobě, vašem majetku nebo majetku druhých.

Vždy se řiďte bezpečnostním upozorněním, abyste se vyvarovali nebezpečí požáru, úrazu elektrickým proudem a poranění.

Před použitím výrobku si důkladně přečtěte návod k obsluze elektrokola.

Před jízdou vždy ověřte, zda nejsou některé spoje uvolněné nebo poškozené. Zkontrolujte funkčnost brzd a tlak v pneumatikách.

V případě poškození elektronických dílů vyhledejte odborný servis.

Výrobce ani dovozce není zodpovědný za nahodilé či následné škody ani za poškození vzniklé přímo nebo nepřímo použitím tohoto výrobku.

Následující prohlášení: vážená emisní hladina akustického tlaku-A na uši řidiče je nižší než 70 db (A)

Návod k použití elektrokola CRUSSIS je prodejce ze zákona povinen přikládat ke každému výrobku. Elektrokolo splňuje požadavky EN 14619 (třída A).

## UPOZORNĚNÍ!



### *Informace k likvidaci elektrických a elektronických zařízení*

*Uvedený symbol na výrobku nebo v průvodní dokumentaci znamená, že použité elektrické nebo elektronické výrobky nesmí být likvidovány společně s komunálním odpadem. Za účelem správné likvidace výrobků, odevzdejte výrobky na určených sběrných místech, kde budou zdarma přijaty.*

*Správnou likvidací produktů pomůžete zachovat cenné přírodní zdroje a napomáháte prevenci potenciálních negativních dopadů na životní prostředí a lidské zdraví, což by mohly být důsledky nesprávné likvidace odpadů.*

*Při nesprávné likvidaci tohoto druhu odpadu mohou být v souladu s národními předpisy uděleny pokuty.*

## ZÁRUKA ELEKTROKOLA

### Garanční prohlídka

Garanční prohlídku doporučujeme provést po ujetí cca 100 – 150 km, nejpozději do 3 měsíců od zakoupení elektrokola. Během garančního servisu je provedena kontrola celého elektrokola: seřízení brzd, převodů, vycentrování kol, kontrola dotažení šroubů a kontrola elektrického systému. Garanční prohlídka bude provedena u prodejce, u kterého jste elektrokolo zakoupili. Prodejce potvrdí provedení garančního servisu do záručního listu. Pokud nebude garanční prohlídka provedena, může dojít k trvalému poškození elektrokola. V tomto případě nemusí být záruka uznána.

### Postup při reklamaci

Reklamací elektrokola nebo jeho součástí uplatňujte vždy u prodejce, kde jste elektrokolo zakoupili. Při uplatnění reklamacie předložte doklad o koupi, záruční list s vyplněnými výrobními čísly rámu a baterie, potvrzenou garanční prohlídkou. Zároveň uveďte důvod reklamacie a popis závady.

### Záruční podmínky

24 měsíců rám a komponenty elektrokola – vztahuje se na výrobní, skryté a nahodilé vady materiálu mimo běžné opotřebení používáním.

6 měsíců na životnost baterie – jmenovitá kapacita baterie neklesne pod 70% své celkové kapacity v průběhu 6 měsíců od prodeje elektrokola.

Záruční doba se prodlužuje o dobu, po kterou byl výrobek v záruční opravě.

Záruka se vztahuje pouze na prvního majitele.

### Podmínky záruky

Elektrokolo musí být řádně skladováno a udržováno dle přiloženého manuálu. Výrobek může být používán pouze k účelu, pro který byl vyroben.

Baterii prosím dobíjejte v pravidelných intervalech a skladujte ji v běžných a obvyklých podmínkách, jak je uvedeno v přiložené návodu.

### Nárok ze záruky zaniká

Uplynutím záruční doby. Dojde-li k poškození výrobku vlastní vinou uživatele (nehoda, neodborná manipulace či zásah do elektrokola, špatné uskladnění či užívání) nebo běžným opotřebením při používání (opotřebení brzdových destiček/špalků, řetězu, kazety/vícekolečka, pláště, vidlice atd.).

# EU PROHLÁŠENÍ O SHODĚ

## EU DECLARATION OF CONFORMITY - č. 3

### Souhrnné ujištění o vydání EU prohlášení o shodě dle požadavku směrnice 2006/42/ES

---

a) Identifikační údaje o osobě pověřené sestavením technické dokumentace:

Obchodní firma: CRUSSIS electrobikes s.r.o.

Sídlo: K Březince 227/18, 182 00 Praha 8 - Březiněves

IČO: 248 19 671

b) Popis elektrického zařízení:

Název: Elektrokola, velikost rámu: 17"/18"/19"/20"/22"

Modely: PAN-Guera, PAN-Atlant, PAN-Fionna, PAN-Largo, ONE-PAN Guera, ONE-PAN Largo (výrobní číslo se neuvádí) s motory PANASONIC GX Power Plus (modely konstrukčně odpovídají modelům e-Guera 11.6, e-Atlant 11.6, e-Fionna 11.6, e-Largo 11.6)

Určeno k následujícímu použití: Elektrokolo je určeno k rekreačním účelům pro spotřebitelské využití.

c) Odkaz na harmonizované normy: EN 15194:2019, EN ISO 12100, EN ISO 13849-1, EN 614-1 EN 55014-1, EN 55014-2, EN 61000-6-3, EN 61000-3-2, EN 61000-3-3, EN ISO 4210-2, EN 62321

d) Odkaz na specifikace a právní předpisy:

Zákon č. 90/2016 Sb. o posuzování shody stanovených výrobků při jejich dodávání na trh v platném znění.

Nařízení vlády č. 118/2016 Sb., o posuzování shody elektrických zařízení určených pro používání v určitých mezích napětí při jejich dodávání na trh (Směrnice 2014/35/EU).

Nařízení vlády č.117/2016 Sb., o posuzování shody výrobků z hlediska elektromagnetické kompatibility při jejich dodávání na trh (Směrnice 2014/30/EU).

Nařízení vlády č. 176/2008 Sb. o technických požadavcích na strojní zařízení v platném znění (Směrnice 2006/42/ES).

Zákon č. 22/1997 Sb. o technických požadavcích na výrobky v platném znění

Nařízení vlády č. 481/2012 Sb. o omezení používání některých nebezpečných látek v elektrických a elektronických zařízeních (Směrnice 2011/65/EU).

Výše uvedené strojní zařízení splňuje veškerá příslušná ustanovení směrnice 2006/42/ES včetně dalších výše specifikovaných evropských směrnic.

Dvojcíslní roku, v němž byl stanovený výrobek opatřen označením CE: 22

Doplňující informace:

Shoda posouzena na základě certifikátu č. MD-J-01906-21 ze dne 12.11. 2021 vydaného Strojírenským zkušebním ústavem, s.p., Hudcova 424/56b, Medlánky, 621 00 Brno (Identifikační číslo notifikované osoby: 1015). Podkladem pro vydání certifikátu je závěrečný protokol č. 31-10663/JZ ze dne 11.11. 2021 vydaný totožným zkušebním místem. Dále pak shoda posouzena dle výrobní a technické dokumentace. Výše popsaný předmět EU prohlášení o shodě je ve shodě s výše uvedenými nařízeními vlády včetně nařízení vlády č. 481/2012 Sb. o omezení používání některých nebezpečných látek v elektrických a elektronických zařízeních. Toto EU prohlášení o shodě vydal na vlastní odpovědnost výrobce. Výše uvedený předmět EU prohlášení o shodě je ve shodě s příslušnými harmonizačními předpisy společenství.

V Praze dne: 1.10. 2022

Petr Výkruta  
Jednatel společnosti



**CRUSSIS**

# EU PROHLÁŠENÍ O SHODĚ

## EU DECLARATION OF CONFORMITY - č. 5

### Souhrnné ujištění o vydání EU prohlášení o shodě dle požadavku směrnice 2006/42/ES

---

a) Identifikační údaje o osobě pověřené sestavením technické dokumentace:

Obchodní firma: CRUSSIS electrobikes s.r.o.

Sídlo: K Březince 227/18, 182 00 Praha 8 - Březiněves

IČO: 248 19 671

b) Popis elektrického zařízení:

Název: Elektrokola, velikost rámu: 17"/18"/19"/20"/22"

Modely: PAN-Guera, PAN-Atland, PAN-Fionna, PAN-Largo, ONE-PAN Guera, ONE-PAN Largo, ONE-PAN Cross, ONE-PAN Cross low (výrobní číslo se neuvádí) s motory PANASONIC GX Ultimate (modely konstrukčně odpovídají modelům e-Guera 11.6, e-Atland 11.6, e-Fionna 11.6, e-Largo 11.6)

Určeno k následujícímu použití: Elektrokolo je určeno k rekreačním účelům pro spotřebitelské využití.

c) Odkaz na harmonizované normy: EN 15194:2019, EN ISO 12100, EN ISO 13849-1, EN 614-1 EN 55014-1, EN 55014-2, EN 61000-6-3, EN 61000-3-2, EN 61000-3-3, EN ISO 4210-2, EN 62321

d) Odkaz na specifikace a právní předpisy:

Zákon č. 90/2016 Sb. o posuzování shody stanovených výrobků při jejich dodávání na trh v platném znění.

Nařízení vlády č. 118/2016 Sb., o posuzování shody elektrických zařízení určených pro používání v určitých mezích napětí při jejich dodávání na trh (Směrnice 2014/35/EU).

Nařízení vlády č. 117/2016 Sb., o posuzování shody výrobků z hlediska elektromagnetické kompatibility při jejich dodávání na trh (Směrnice 2014/30/EU).

Nařízení vlády č. 176/2008 Sb. o technických požadavcích na strojní zařízení v platném znění (Směrnice 2006/42/ES).

Zákon č. 22/1997 Sb. o technických požadavcích na výrobky v platném znění

Nařízení vlády č. 481/2012 Sb. o omezení používání některých nebezpečných látek v elektrických a elektronických zařízeních (Směrnice 2011/65/EU).

Výše uvedené strojní zařízení splňuje veškerá příslušná ustanovení směrnice 2006/42/ES včetně dalších výše specifikovaných evropských směrnic.

**Dvojcíslí roku, v němž byl stanovený výrobek opatřen označením CE: 22**

Doplňující informace:

Shoda posouzena na základě certifikátu č. MD-J-01906-21 ze dne 12.11. 2021 vydaného Strojírenským zkušebním ústavem, s.p., Hudcova 424/56b, Medlánky, 621 00 Brno (Identifikační číslo notifikované osoby: 1015). Podkladem pro vydání certifikátu je závěrečný protokol č. 31-10663/JZ ze dne 11.11. 2021 vydaný totožným zkušebním místem. Dále pak shoda posouzena dle výrobní a technické dokumentace. Výše popsaný předmět EU prohlášení o shodě je ve shodě s výše uvedenými nařízeními vlády včetně nařízení vlády č. 481/2012 Sb. o omezení používání některých nebezpečných látek v elektrických a elektronických zařízeních. Toto EU prohlášení o shodě vydal na vlastní odpovědnost výrobce. Výše uvedený předmět EU prohlášení o shodě je ve shodě s příslušnými harmonizačními předpisy společenství.

V Praze dne: 1.10. 2022

  
Petr Výkruta  
Jednatel společnosti

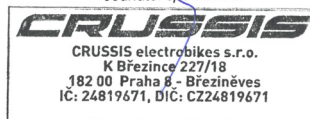

# Poznámky

# Servisní záznamy

PROVEDENO:

---

---

---

---

DNE:

RAZÍTKO A PODPIS:

PROVEDENO:

---

---

---

---

DNE:

RAZÍTKO A PODPIS:

PROVEDENO:

---

---

---

---

DNE:

RAZÍTKO A PODPIS:

PROVEDENO:

---

---

---

---

DNE:

RAZÍTKO A PODPIS:



# Servisní záznamy

**PROVEDENO:**

---

---

---

---

**DNE:**

**RAZÍTKO A PODPIS:**

**PROVEDENO:**

---

---

---

---

**DNE:**

**RAZÍTKO A PODPIS:**

**PROVEDENO:**

---

---

---

---

**DNE:**

**RAZÍTKO A PODPIS:**

**PROVEDENO:**

---

---

---

---

**DNE:**

**RAZÍTKO A PODPIS:**

# Záruční list

CRUSSIS electrobikes s.r.o., K Březince 227, 182 00 Praha 8

MODEL ELEKTROKOLA: .....

VÝROBNÍ ČÍSLO RÁMU: .....

Jméno zákazníka: .....

Adresa zákazníka: .....

Výrobní číslo baterie: .....

DATUM PRODEJE:

RAZÍTKO A PODPIS PRODEJCE:

## GARANČNÍ PROHLÍDKA:

Doporučujeme dodržet garanční servis po ujetí prvních 100 – 150 km,  
nejpozději do 3 měsíců od zakoupení elektrokola.

DATUM GARANČNÍ PROHLÍDKY

PRODEJCE

**CRUSSIS**



# CRUSSID

Navštivte náš e-shop nebo svého prodejce  
a sladte se se svým elektrokolem.

Najdete zde širokou  
škálu cyklodoplňků  
a sportovního oblečení  
značky CRUSSID.



Váš prodejce:

[www.crussis.cz](http://www.crussis.cz)